



Ceník EUR

platný od 15.09.2024

athmer

DŮLEŽITÉ INFORMACE

Záruka	5 let na naše těsnění dveří.																														
Cena	Doporučené prodejní ceny bez DPH, všechny ceny zahrnují příslušenství Tiskové chyby vyhrazeny. Vezměte prosím na vědomí barevné pozadí kat. čísel na každé stránce. Označují dodací lhůtu pro specifikované standardní délky z výroby v Německu.																														
Dodací lhůty	Dodací lhůta: 3 dny ■ 5 dní ■ 15 dní ■ na vyžádání ■																														
Urychlení dodávky	Dodávky, které jsou na přání zákazníka upřednostněny, vyžadují přírážky k ceně a jsou zasílány expresně.																														
Dopravné	<p>1) Dodávka na místo určení v ČR a SR z výroby v SRN:</p> <table border="1"> <thead> <tr> <th></th> <th colspan="2">Standard (72h)</th> <th colspan="2">Express (násled. den 18:00)</th> </tr> <tr> <th>Netto-hodnota zboží</th> <th>do 500 €</th> <th>nad 500 €</th> <th>do 500 €</th> <th>nad 500 €</th> </tr> </thead> <tbody> <tr> <td colspan="5">největší délka balíku</td> </tr> <tr> <td>do 2.000 mm</td> <td>12,50 €</td> <td>-</td> <td>50,90 €</td> <td>41,80 €</td> </tr> <tr> <td>do 2.700 mm</td> <td>30,70 €</td> <td>19,20 €</td> <td>70,20 €</td> <td>59,90 €</td> </tr> <tr> <td>do 2.700 mm</td> <td>56,40 €</td> <td>44,90 €</td> <td colspan="2">na vyžádání</td> </tr> </tbody> </table> <p>* Upozornění: Limity pro dopravu se vztahují na skupinu automatického těsnění dveří (kapitoly 1-5) a ochranu prstů Athmer Fingerschutz® (kapitoly 6-7)</p> <p>2) Dodávka ze skladu v Popůvkách dopravní službou GLS: dopravné neúčtujeme od netto 120 € bez DPH; dopravné u objednávek menší hodnoty 8,85 € bez DPH do 5 kg, 11,46 € bez DPH do 15 kg.</p> <p>Změna dopravních tarifů vyhrazena.</p>		Standard (72h)		Express (násled. den 18:00)		Netto-hodnota zboží	do 500 €	nad 500 €	do 500 €	nad 500 €	největší délka balíku					do 2.000 mm	12,50 €	-	50,90 €	41,80 €	do 2.700 mm	30,70 €	19,20 €	70,20 €	59,90 €	do 2.700 mm	56,40 €	44,90 €	na vyžádání	
	Standard (72h)		Express (násled. den 18:00)																												
Netto-hodnota zboží	do 500 €	nad 500 €	do 500 €	nad 500 €																											
největší délka balíku																															
do 2.000 mm	12,50 €	-	50,90 €	41,80 €																											
do 2.700 mm	30,70 €	19,20 €	70,20 €	59,90 €																											
do 2.700 mm	56,40 €	44,90 €	na vyžádání																												
Balení	Přepravní obaly do délky balíku 270 cm zdarma, individuální balení na vyžádání.																														
Platba	Pro smluvní zákazníky faktura se splatností 30 dnů.																														
Provedení	Technické změny vyhrazeny.																														
Vrácení	Na nesprávně objednané nebo již nepotřebné zboží je možné vystavit dobropis jen pokud deklaruje naši výslovnou připravenost ke zpětnému převzetí zboží. Vyhrajujeme si právo vystavení poplatku za zpracování. Pevné délky automatických těsnění dveří, speciálně zhotovené výrobky a zvláštní barevná provedení není možné odebrat zpět.																														
Všeobecné podmínky	Ve všech ostatních ohledech platí naše podmínky prodeje, dodání a platby, ke kterým máte přístup na internetové na adrese www.athmer.com .																														

Obsah			
Poznámky & náklady na dopravu	2		
1. Automatické t snění dve í	8		
1.1 Informace, poznámky a speciální barvy	8		
1.2 Délky t snění pro dve e podle DIN 18101	9		
1.3 Ší ka drážky 8 mm	10		
Schall-Ex® L-8/30 WS	10		
1.4 Ší ka drážky 12 mm	10		
Kältefeind® Allround	10		
Kältefeind® WS	10		
Doppeldicht M-12/35	10		
Unidicht ES	10		
Unidicht WS	11		
Unidicht S-12	11		
1.5 Ší ka drážky 15 mm	11		
Schall-Ex® L-15/30 WS	11		
Schall-Ex® L-15/30 OS	11		
Schall-Ex® L-15/29 TG	11		
Schall-Ex® L-15/30 VS	11		
Schall-Ex® L-15/30 QF	12		
Schall-Ex® L-15/30 QFS	12		
Schall-Ex® Duo L-15 WS	12		
Schall-Ex® Duo L-15/31 OS	12		
Schall-Ex® Duo L-15/28 OS	12		
Schall-Ex® Duo L-15 VS	12		
Schall-Ex® Duo L-15 QF	12		
Schall-Ex® DUO L-15 QFS	12		
1.6 Ší ka drážky 17 mm	13		
Stadi M-17/17 WS	13		
Stadi MD-17/17 WS	13		
Stadi L-17/20 WS	13		
Stadi LD-17/20 WS	13		
1.7 Ší ka drážky 20 mm	13		
Stadi L-20/20 WS	13		
Stadi LD-20/20 WS	13		
Stadi L-20/20 OS	13		
Stadi LD-20/20 OS	13		
Schall-Ex® Ultra WS	14		
Schall-Ex® Ultra OS	14		
Schall-Ex® Jumbo I	14		
1.8 Ší ka drážky 24 mm			15
Stadi L-24/20 WS			15
Stadi LD-24/20 WS			15
Stadi L-24/20 OS			15
Stadi LD-24/20 OS			15
Stadi L-24/20 ES			16
Stadi L-24/20 TS			16
Stadi LD-24/20 TS			16
Rainstop® L-24/20 WS			17
1.9 Ší ka drážky 30 mm			17
Stadi L-30/20 WS			17
Stadi XL-40 DT			17
Stadi XL-40 ST			17
Abdeckblech Typ A			17
Abdeckblech Typ E			17
1.10 T snění pro dodate nou montáž			18
Schall-Ex® L-15 FS			18
WE-Dicht			18
Schall-Ex® Jumbo III			19
Schall-Ex® Jumbo II			19
Luftstop BD DIN L			19
Luftstop BD DIN R			19
Schall-Ex® Applic A			19
Schall-Ex® Applic T			19
Wind-Ex			20
Wind-Ex RTK-1			20
Wind-Ex A			20
Wind-Ex US			20
1.11 T snění sklen ných dve í			21
Schall-Ex® GS-A			21
Schall-Ex® GS-H8/12			21
Schall-Ex® GS-8			21
Schall-Ex® Duo GS-8			21
Schall-Ex® GS-10			22
Schall-Ex® Duo GS-10			22
Schall-Ex® GS-H8			22
Schall-Ex® Duo GS-H8			22
Schall-Ex® GS-H10			23
Schall-Ex® Duo GS-H10			23
1.12 Nové t snění sklen ných dveří			24
Schall-Ex® GSA NOVINKA			24
Schall-Ex® GSH-8 NOVINKA			24
Schall-Ex® GSH-10 NOVINKA			25
Schall-Ex® GSH-11 NOVINKA			25
Schall-Ex® GSH-13 NOVINKA			26
Schall-Ex® GSH-17 NOVINKA			26
1.13 T snění sklen ných posuvných dve í			27
Schall-Ex® Slide GS-A			27
Schall-Ex® Slide GS-8			27
Schall-Ex® Slide GS-10			28
Schall-Ex® Slide GS-H8			29
Schall-Ex® Slide GS-H10			29
Glasdicht SK			29
UB-8/10			29
UB-10/10			29

1.14 T sn ní posuvných dve í 30

Schall-Ex® Slide & Lock M-12 WS	30
Schall-Ex® Slide M-12 WS	30
Schall-Ex® Slide M-12 SLA	30
Schall-Ex® Slide M-12 WS ZA-L	30
Schall-Ex® Slide M-12 WS ZA-R	30
Schall-Ex® Slide M-20 WS ZA-L	30
Schall-Ex® Slide M-20 WS ZA-R	30
Schall-Ex® Slide & Lock M-20 WS	31
Schall-Ex® Slide M-20 WS	31
Schall-Ex® Slide M-20 OS	31
Schall-Ex® Slide & Lock L-20/20 WS	31
Schall-Ex® Slide L-20/20 WS	31
Stadi Slide L-24/20 ES	31
Schall-Ex® Slide & Lock L-24/20 WS	32
Schall-Ex® Slide L-24/20 WS	32
Schall-Ex® Slide L-24/20 OS	32
Schall-Ex® Slide L-24/20 TS	32

1.15 T sn ní posuvných dve í pro dodate nou montáž 32

Schall-Ex® Slide Applic A	32
Schall-Ex® Slide Applic T	32

1.16 T snící systémy pro posuvné a pivotové dve e 33

Rundumdicht Pivot L-15 Set	33
Schall-Ex® L-15/30 WS Pivot	33
Rundumdicht Universal M-12 Set	34
VHH M-12 Set	35
Slider-Adapter 12	35

1.17 T snící systémy pro dodate nou montáž 36

NADI® LM K	36
NADI® FM K	36
NADI® LM 1křídle	36
NADI® FM 1křídle	36
NADI® LM 2křídle	37
NADI® FM 2křídle	37

1.18 Speciální řešení - Radia ní ochrana 38

Schall-Ex® Radiační ochrana WS	38
Schall-Ex® Radiační ochrana WS BD	38
Schall-Ex® Radiační ochrana OS	38
Schall-Ex® Radiační ochrana OS BD	38
Schall-Ex® Slide Radiační ochrana M-20 WS	39
Schall-Ex® Slide Radiační ochrana M-20 OS	39
Schall-Ex® Slide & Lock Radiační ochrana M-20 WS	39

2. Náběhové těsnění 40**2.1 Náb hové t sn ní 40**

Auflaufdichtung A -15	40
Magnetomat	40

2.2 Prahové těsnění 40

TS 88	40
-------	----

3. Prahy	41	4. Kartá ová t sn ní	48
3.1 Set s nulovou hodnotou Nullschwelle	41	4.1 Nirobros	48
Set Nullschwelle Comfort-Plan® 78	41	NE 4.0	48
Set Nullschwelle Comfort-Plan®88	41	4.2 Alubros	48
3.2 Prahy pro odd lení pot ru	42	AU 18-9	48
ETS-40 S	42	AA 25-8	48
ETS-40 F	42	4.3 Ferrobro	48
ETS-65 F	42	FE 4.0	48
Flachschwelle 52	42	FU 16-7	48
Halbrundschwelle 52	42	FA 25-6	48
Flachschwelle 40	42	FA 40-9	48
3.3 Hliníkové pra	43	FA 25-6	48
Aluschwelle 088	43	AA 25-8	48
Aluschwelle 090	43	4.4 KU	48
Aluschwelle 217	43	KU III bílá	48
Aluschwelle 253	43	KU III hnědá	48
Aluschwelle 277	43	4.5 Super	48
Aluschwelle 278	43	Super bílá	48
Aluschwelle 308	43	Super hnědá	48
Aluschwelle 496	43		
3.4 Nerezové pra	43		
Niroschwelle 164	43		
Niroschwelle 288	43		
Niroschwelle 365	43		
Niroschwelle 513	43		
Poznámka k objektovým pra m vyrobeným z hliníku (3.3) a nerezové oceli (3.4)	44		
P íslušenství pro automatické t sn ní dve í, nájezdová t sn ní a pra	44		
Rozvora	44		
Zápustná zástrč	44		
Protikus zástrče do podlahy BS-8	45		
Protikus zástrče do podlahy BS-10	45		
Příslušenství kluzné vedení na podlahu	45		
Těsnící polštářek	45		
Příslušenství BS-24	45		
Příslušenství dorazový blok	45		
Příslušenství magnet s přítlačnou destičkou	45		
Příslušenství pro skleněné dveře	45		
Přítlačné destičky	46		

5. Celoobvodové těsnění

5.1 Unitherm

Unitherm FAS-20	49
Unitherm I	49
Unitherm II HG	49
Unitherm II HK	49
Unitherm XIII	49

5.2 Těsnící profily pro dřevěné zárubně

T-Dicht	49
F-Dicht	49
Sili I	49
Sili II	49

5.3 Náhradní těsnění pro ocelové zárubně

ZD Universal	49
ZD 370 235	49

5.4 Těsnění zárubně pro posuvné dveře

ZD Slide-12/12	49
Slide 5	49
Unitherm Slide 22/22	49

49 6. Athmer Fingerschutz®

50

49 6.1 Informace, poznámky a speciální barvy

50

6.2 Fingerschutz - vnitřní strana

52

NR-32 UniSafe®	52
NR-32 UniSafe® XL	52
NR-32 UniSafe® w-proof	52
NR-32 UniSafe® w-proof XL	52
NR-24 Smart NOVINKA	53
NR-25	53
NR-26 w-proof	53
NR-26 w-proof	53
NR-30	54
NR-30 XL	54
NA-7	54

6.3 Fingerschutz pro skleněné dveře

55

NR-32 UniSafe®	55
BSG 1	55
BSG 2	55

6.4 Fingerschutz - Ochranné profily na straně pantu

56

BU-K* pro dřevěné dveře s polodrážkou	56
BD-pro bezfalcové dřevěné dveře	57
BO pro dřevěné bezfalcové dveře	58
BO pro zapuštěné kovové dveře	58

6.5 Fingerschutz - Ochranné profily na straně pantu

59

BR* pro bezfalcové dveře s válečkovými panty	59
BA-28* pro předsazené panty na hliníkových dveřích	60
BA-22* pro předsazené panty na plastových dveřích	60
BM-27* pro multifunkční dveře z oceli	60

6.6 Fingerschutz - Hlavní zavírací hrana

61

HS-25 NOVINKA	61
HS-25 1stranný NOVINKA	61
HS-25 sklo NOVINKA	61
Swing Guard A	62
Swing Guard S	62

6.7 Příslušenství Athmer Fingerschutz®

62

Ochrana proti nárazu pro NR-32 UniSafe®	62
---	----

7. Omezova e otev ení dve í

63

8. Podpora prodeje

64

7.1 Porti® pro d ev né dve e

63

Porti® pro d ev né dve e do 30 kg

63

Porti® pro d ev né dve e do 100 kg **NOVINKA**

63

9. Energeticky úsporná kampa spole nosti athmer

65

7.2 Porti® pro sklen né dve e

63

Porti® pro sklen né dve e

63

1.1 Informace, poznámky a speciální barvy

Ostatní povrchové úpravy - za p íplatek

Objasn ní	Na pání můžeme hliníkové profily práškově lakovat/eloxovat i v jiných barvách. Tím se mění cena a dodací lhůta.
Barvy/povrchy	práškové lakování: barvy dle vzorníku RAL K1 Classic a vzorníku DB poskytování prášku zákaznky volitelné eloxování dle EURAS barvy/povrchy všech výrobců na vyžádání
Cena	P íplatek (paušální p íplatek za jednu barvu a objednávku od zákaznky netto) Práškové lakování lesklé: (barvy RAL dle karty K1 Classic začínající na 5,6,7,8,9; vzorník DB) 65,00 € Eloxování (dle Euras): na vyžádání

Eloxované tóny EURAS

C-0	přírodní barva (stříbrně eloxovaná)	Možné barevné odchylky
C-31	světlý bronz (nerezová eloxovaná ocel)	
C-32	světlý bronz	
C-33	střední bronz	
C-34	tmavý bronz (tmavý bronz eloxovaný)	
C-35	černý	

PG = předem chemicky ošetřeno

Poznámka

Zakázkové délky délky > 2 000 mm: Vezměte prosím na vědomí náklady na dopravu, viz tabulka str.2

Krácení min. dodací délku nelze zkrátit

1. Automatické těsnění

Délky těsnění pro dveře podle DIN 18101

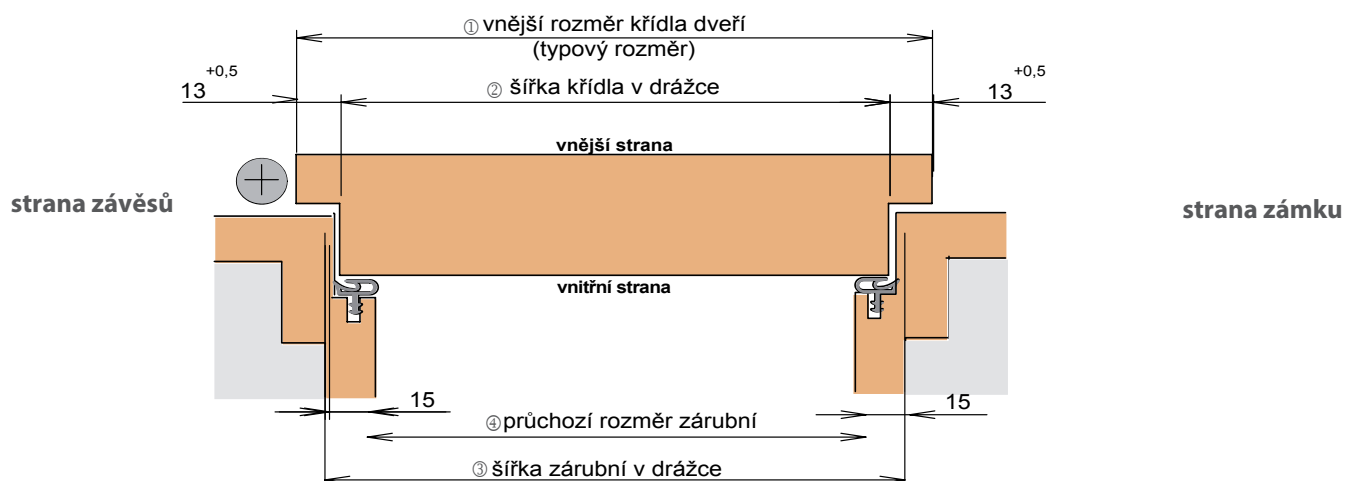

① Vnější rozměr křídla (typový r.)	610	735	860	985	1 110	1 235	1 360	přípustná odchylka
Jmenovitý stavební rozměr (DIN 18111)	625	750	875	1 000	1 125	1 250	1 375	-
② Šířka křídla v drážce	584	709	834	959	1 084	1 209	1 334	+1/-1
dodávané délky těsnění dveří pro automatická těsnění dveří a náběhů	583	708	833	958	1 083	1 208	1 333	+0/-1
③ Šířka zárubní v drážce	591	716	841	966	1 091	1 216	1 341	+1/-1
dodávané délky prahů	590	715	840	965	1 090	1 215	1 340	+0/-1
④ Průchozí rozměr zárubní	561	686	811	936	1 061	1 186	1 311	+1/-1
dodávané délky těsnění dveří pro Wind-Ex, Wind-Ex A, Wind-Ex RTK / US	-	735	860	985	1 110	-	-	-
dodávané délky těsnění dveří pro Schall-Ex® Applic A + T Schall-Ex® L-15 FS			805	930	1 055			
Upozornění	Pevné délky lze zkracovat na nejbližší menší dodávanou délku. Schall-Ex® Jumbo lze zkrátit max. 60 mm.							Všechny rozměry v mm.

Ochrana prstů Athmer Fingerschutz® pro uzavírací hrany

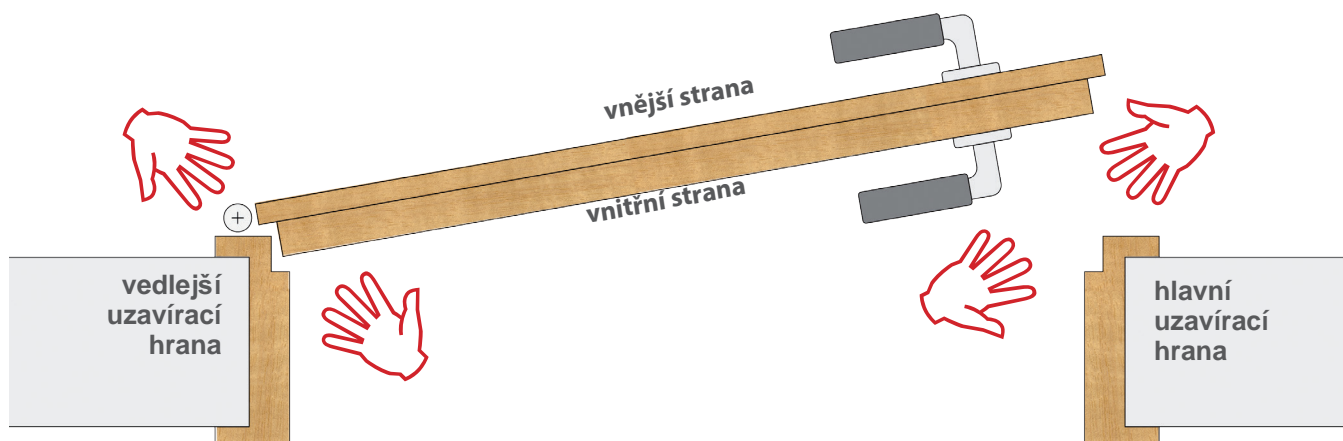

1.3 Šířka drážky 8 mm

1.4 Šířka drážky 12 mm

Schall-Ex® L-8

Kältefeind®

Typ	Schall-Ex® L-8/30 WS	Kältefeind® Allround	Kältefeind® WS
Spouštění	1stranné		1stranné
Šířka x výška	8 x 30 mm		11.8 x 40 mm
Délka min.-max.	235 - 2000 mm		310 - 2000 mm
Krácení standardní délky	125 mm		125 mm
Výsuv	20 mm		18 mm
Materiál těsnícího profilu	samozhášecí silikon		PVC
Nutná přítlačná destička	ne		ne

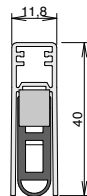
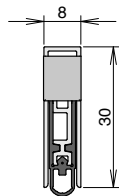

Standardní délka

1-1000 ■

1-1075 ■

1-1076 ■

708 mm	50,58 €	51,12 €	49,51 €
833 mm	50,58 €	51,12 €	49,51 €
958 mm	51,83 €	52,53 €	51,00 €
1083 mm	53,15 €	53,60 €	52,09 €
1208 mm	55,04 €	55,27 €	54,06 €
Cena za metr	53,15 €	53,60 €	52,09 €
P ísluženství (sou částí balení)	5820 ■	5145 ■	5146 ■
Cena za doobjednání	1,65 €	3,10 €	1,80 €

Poznámka: Délky > 1208 mm = délka x cena za metr

Délky < 1208 mm se počítají k nejbližší větší standardní délce

1.4 Šířka drážky 12 mm

Doppeldicht

Typ	Doppeldicht M-12/35		Unidicht ES	
Spouštění	1stranné	2stranné	2stranné	1stranné
Šířka x výška	12 x 35 mm		12 x 28 mm	
Délka min.-max.	235 - 1335 mm	650 - 1335 mm	650 - 1335 mm	235 - 1335 mm
Krácení standardní délky	125 mm		125 mm	
Výsuv	11 mm		11 mm	
Materiál těsnícího profilu	samozhášecí silikon		samozhášecí silikon	
Nutná přítlačná destička	ano		ano	

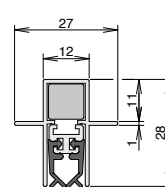
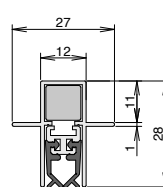
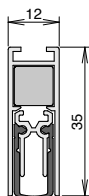
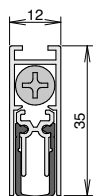

Standardní délka

1-392 ■

1-393 ■

1-302 ■

1-303 ■

708 mm		49,18 €		36,30 €
833 mm		49,18 €		36,30 €
958 mm		50,92 €		37,33 €
1083 mm		52,24 €		39,06 €
1208 mm		54,25 €		40,50 €
Cena za metr		52,24 €		39,06 €
P ísluženství (sou částí balení)	5220 ■	5220 ■	5420 ■	5503 ■
Cena za doobjednání	2,20 €	2,20 €	1,55 €	1,10 €

Poznámka: Délky > 1208 mm = délka x cena za metr

Délky < 1208 mm se počítají k nejbližší větší standardní délce

1.4 Šířka drážky 12 mm

Unidicht

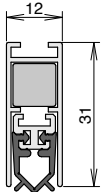
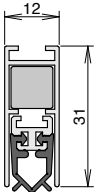
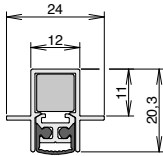
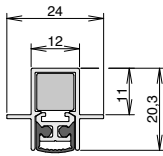
Typ	Unidicht WS		Unidicht S-12	
	2stranné	1stranné	1stranné	2stranné
Spouštění	12 x 31 mm		12 x 20.3 mm	
Šířka x výška	12 x 31 mm		12 x 20.3 mm	
Délka min.-max.	650 - 1335 mm	235 - 1335 mm	235 - 1333 mm	650 - 1333 mm
Krácení standardní délky	125 mm		125 mm	
Výsuv	11 mm		6 mm	
Materiál těsnícího profilu	PVC		silikon	
Nutná přítlačná destička	ano		ano	
				
Standardní délka	1-306 ■	1-307 ■	1-374 ■	1-375 ■
708 mm	36,30 €		36,30 €	
833 mm	36,30 €		36,30 €	
958 mm	37,33 €		37,33 €	
1083 mm	39,06 €		39,06 €	
1208 mm	40,50 €		40,50 €	
Cena za metr	39,06 €		39,06 €	
P ísluženství (sou částí balení)	5320 ■	5320 ■	5503 ■	5420 ■
Cena za doobjednání	2,20 €	2,20 €	1,10 €	1,55 €

Poznámka: Délky > 1208 mm = délka x cena za metr

Délky < 1208 mm se počítají k nejbližší větší standardní délce

1.5 Šířka drážky 15 mm

Schall-Ex® L-15

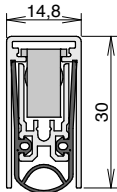
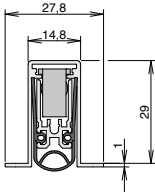
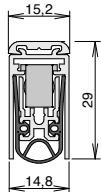
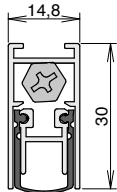
Typ	Schall-Ex® L-15/30 WS	Schall-Ex® L-15/30 OS	Schall-Ex® L-15/29 TG	Schall-Ex® L-15/30 VS
Spouštění	1stranné			
Šířka x výška	14.8 x 30 mm	14.8 x 30 mm	15.2 x 29 mm	14.8 x 30 mm
Délka min.-max.	235 - 2000 mm	235 - 2335 mm	235 - 2335 mm	235 - 1600 mm
Krácení standardní délky	125 mm			
Výsuv	20 mm	20 mm	16 mm	12 mm
Materiál těsnícího profilu	samozhášecí silikon			
Nutná přítlačná destička	ne	ne	ne	ano
				
Standardní délka	1-880 ■	1-881 ■	1-898 ■	1-721 ■
708 mm	47,38 €	47,38 €	48,40 €	48,40 €
833 mm	47,38 €	47,38 €	48,40 €	48,40 €
958 mm	48,55 €	48,55 €	49,49 €	49,49 €
1083 mm	49,79 €	49,79 €	50,76 €	50,76 €
1208 mm	51,56 €	51,56 €	52,53 €	52,53 €
Cena za metr	49,79 €	49,79 €	50,76 €	50,76 €
P ísluženství (sou částí balení)	5382 ■	5503 ■		5130 ■
Cena za doobjednání	1,55 €	1,10 €		3,00 €

Poznámka: Délky > 1208 mm = délka x cena za metr

Délky < 1208 mm se počítají k nejbližší větší standardní délce

1.5 Ší ka drážky 15 mm

Schall-Ex® L-15

Schall-Ex® Duo L-15

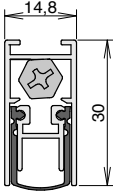
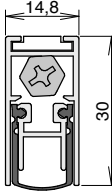
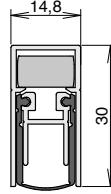
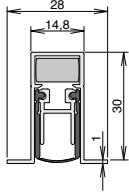
Typ	Schall-Ex® L-15/30 QF	Schall-Ex® L-15/30 QFS	Schall-Ex® Duo L-15 WS	Schall-Ex® Duo L-15/31 OS
Spouštění	1stranné	1stranné	2stranné	2stranné
Šířka x výška	14.8 x 30 mm	14.8 x 30 mm	14.8 x 30 mm	14.8 x 31 mm
Délka min.-max.	235 - 1600 mm	255 - 1600 mm	708 - 2000 mm	708 - 2000 mm
Krácení standardní délky	125 mm	125 mm	125 mm	125 mm
Výsuv	12 mm	12 mm	14 mm	14 mm
Materiál těsnícího profilu	samozhášecí silikon	samozhášecí silikon	samozhášecí silikon	samozhášecí silikon
Nutná přítlačná destička	ano	ano	ano	ano
				
Standardní délka	1-545 ■	1-693 ■	1-382 ■	1-383 ■
708 mm	47,38 €	47,38 €	50,35 €	50,35 €
833 mm	47,38 €	47,38 €	50,35 €	50,35 €
958 mm	48,55 €	48,55 €	51,40 €	51,40 €
1083 mm	49,79 €	49,79 €	52,56 €	52,56 €
1208 mm	51,56 €	51,56 €	54,31 €	54,31 €
Cena za metr	49,79 €	49,79 €	52,56 €	52,56 €
P íslušenství (sou ástí balení)	5123 ■	5503 ■	5435 ■	5420 ■
Cena za doobjednání	2,20 €	1,10 €	2,20 €	1,55 €

Poznámka: Délky > 1208 mm= délka x cena za metr

Délky < 1208 mm se počítají k nejbližší větší standardní délce

1.5 Ší ka drážky 15 mm

Schall-Ex® Duo L-15

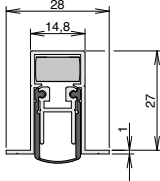
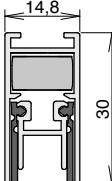
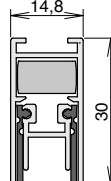
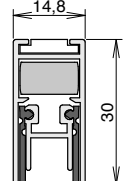
Typ	Schall-Ex® Duo L-15/28 OS	Schall-Ex® Duo L-15 VS	Schall-Ex® Duo L-15 QF	Schall-Ex® Duo L-15 QFS
Spouštění	2stranné	2stranné	2stranné	2stranné
Šířka x výška	14.8 x 27 mm	14.8 x 30 mm	14.8 x 30 mm	14.8 x 30 mm
Délka min.-max.	708 - 2000 mm	708 - 1600 mm	708 - 1600 mm	708 - 1600 mm
Krácení standardní délky	125 mm	125 mm	125 mm	125 mm
Výsuv	12 mm	12 mm	12 mm	12 mm
Materiál těsnícího profilu	samozhášecí silikon	samozhášecí silikon	samozhášecí silikon	samozhášecí silikon
Nutná přítlačná destička	ano	ano	ano	ano
				
Standardní délka	1-404 ■	1-720 ■	1-544 ■	1-694 ■
708 mm	50,35 €	51,32 €	50,35 €	50,35 €
833 mm	50,35 €	51,32 €	50,35 €	50,35 €
958 mm	51,40 €	52,42 €	51,40 €	51,40 €
1083 mm	52,56 €	53,55 €	52,56 €	52,56 €
1208 mm	54,31 €	55,27 €	54,31 €	54,31 €
Cena za metr	52,56 €	53,55 €	52,56 €	52,56 €
P íslušenství (sou ástí balení)	5420 ■	5130 ■	5123 ■	5420 ■
Cena za doobjednání	1,55 €	3,00 €	2,20 €	1,55 €

Poznámka: Délky > 1208 mm= délka x cena za metr

Délky < 1208 mm se počítají k nejbližší větší standardní délce

1.6 Šířka drážky 17 mm

Stadi

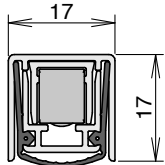
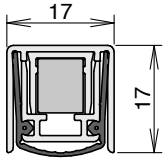
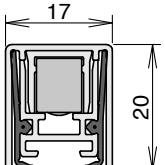
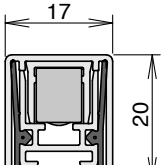
Typ	Stadi M-17/17 WS	Stadi MD-17/17 WS	Stadi L-17/20 WS	Stadi LD-17/20 WS
Spouštění	1stranné	1stranné	1stranné	1stranné
Šířka x výška	17 x 17 mm	17 x 17 mm	17 x 20 mm	17 x 20 mm
Zpožděné spouštění	-	ano	-	ano
Délka min.-max.	250 - 2000 mm	655 - 1600 mm	250 - 2000 mm	635 - 1600 mm
Krácení standardní délky	150 mm	150 mm	150 mm	150 mm
Výsuv	13 mm	13 mm	16 mm	16 mm
Materiál těsnícího profilu	samozhášecí silikon	samozhášecí silikon	samozhášecí silikon	samozhášecí silikon
Nutná přítlačná destička	ano	ano	ano	ano
				
Standardní délka	1-937 ■	1-950 ■	1-940 ■	1-953 ■
750 mm	53,29 €	96,13 €	53,29 €	96,13 €
900 mm	54,83 €	98,21 €	54,83 €	98,21 €
1050 mm	56,39 €	99,10 €	56,39 €	99,10 €
1200 mm	57,40 €	100,26 €	57,40 €	100,26 €
Cena za metr	56,39 €	99,10 €	56,39 €	99,10 €
P íslušenství (sou částí balení)	5104 ■	5428 ■	5104 ■	5423 ■
Cena za doobjednání	2,40 €	2,30 €	2,40 €	2,40 €

Poznámka: Délky > 1200 mm = délka x cena za metr

Délky < 1200 mm se počítají k nejbližší větší standardní délce

1.7 Šířka drážky 20 mm

Stadi

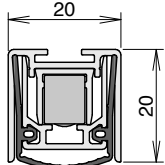
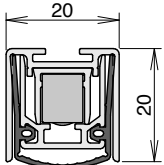
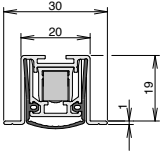
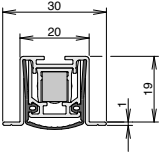
Typ	Stadi L-20/20 WS	Stadi LD-20/20 WS	Stadi L-20/20 OS	Stadi LD-20/20 OS
Spouštění	1stranné	1stranné	1stranné	1stranné
Šířka x výška	20 x 20 mm	20 x 20 mm	20 x 20 mm	20 x 20 mm
Zpožděné spouštění	-	ano	-	ano
Délka min.-max.	230 - 2000 mm	635 - 1600 mm	230 - 2000 mm	635 - 1600 mm
Krácení standardní délky	150 mm	150 mm	150 mm	150 mm
Výsuv	16 mm	16 mm	16 mm	16 mm
Materiál těsnícího profilu	samozhášecí silikon	samozhášecí silikon	samozhášecí silikon	samozhášecí silikon
Nutná přítlačná destička	ano	ano	ano	ano
				
Standardní délka	1-939 ■	1-952 ■	1-972 ■	1-985 ■
750 mm	53,29 €	96,13 €	53,29 €	96,13 €
900 mm	54,83 €	98,21 €	54,83 €	98,21 €
1050 mm	56,39 €	99,10 €	56,39 €	99,10 €
1200 mm	57,40 €	100,26 €	57,40 €	100,26 €
Cena za metr	56,39 €	99,10 €	56,39 €	99,10 €
P íslušenství (sou částí balení)	5104 ■	5428 ■	5503 ■	5111 ■
Cena za doobjednání	2,40 €	2,30 €	1,10 €	1,85 €

Poznámka: Délky > 1200 mm = délka x cena za metr

Délky < 1200 mm se počítají k nejbližší větší standardní délce

1.7 Šířka drážky 20 mm

Schall-Ex® Ultra

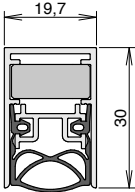
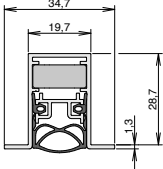
Typ	Schall-Ex® Ultra WS		Schall-Ex® Ultra OS	
	2stranné	1stranné	2stranné	1stranné
Spouštění	19.7 x 30 mm		19.7 x 30 mm	
Šířka x výška	19.7 x 30 mm		19.7 x 30 mm	
Délka min.-max.	708 - 1500 mm	220 - 2000 mm	708 - 1500 mm	220 - 2500 mm
Krácení standardní délky	125 mm		125 mm	
Výsuv	12 mm		12 mm	
Materiál těsnícího profilu	samozhášecí silikon		samozhášecí silikon	
Nutná přítlačná destička	ano		ano	
				
Standardní délka	1-290 ■	1-291 ■	1-292 ■	1-293 ■
708 mm	61,23 €		61,23 €	
833 mm	61,23 €		61,23 €	
958 mm	63,14 €		63,14 €	
1083 mm	64,61 €		64,61 €	
1208 mm	66,69 €		66,69 €	
Cena za metr	64,61 €		64,61 €	
P íslušenství (sou částí balení)	5600 ■	5610 ■	5600 ■	5503 ■
Cena za doobjednání	2,20 €	1,85 €	2,20 €	1,10 €

Poznámka: Délky > 1208 mm = délka x cena za metr

Délky < 1208 mm se počítají k nejbližší větší standardní délce

1.7 Šířka drážky 20 mm

Schall-Ex® Jumbo I

Typ	Schall-Ex® Jumbo I
Spouštění	1stranné
Šířka x výška	19.5 x 50 mm
Délka min.-max.	450 - 1800 mm
Krácení standardní délky	60 mm
Výsuv	35 mm
Materiál těsnícího profilu	samožhášecí silikon
Nutná přítlačná destička	ano
	
Standardní délka	1-154 ■
708 mm	145,85 €
833 mm	145,85 €
958 mm	149,86 €
1083 mm	155,50 €
1208 mm	162,54 €
Cena za metr	155,50 €
P íslušenství (sou částí balení)	5400 ■
Cena za doobjednání	2,60 €

Poznámka: Délky > 1208 mm = délka x cena za metr

Délky < 1208 mm se počítají k nejbližší větší standardní délce

1.8 Šířka drážky 24 mm

Stadi

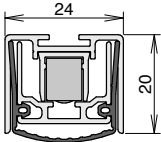
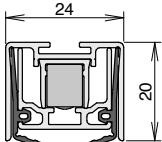
Typ	Stadi L-24/20 WS		Stadi LD-24/20 WS
Spouštění	1stranné		1stranné
Šířka x výška	24 x 20 mm		24 x 20 mm
Zpožděné spouštění	-	-	ano
Délka min.-max.	230 - 2000 mm		635 - 1600 mm
Krácení standardní délky	150 mm		150 mm
Výsuv	16 mm		16 mm
Materiál těsnícího profilu	samozhášecí silikon	TPE	samozhášecí silikon
Nutná přítlačná destička	ano		ano
			
Standardní délka	1-938 ■	1-962 ■	1-951 ■
750 mm	53,29 €		96,13 €
900 mm	54,83 €		98,21 €
1050 mm	56,39 €		99,10 €
1200 mm	57,40 €		100,26 €
Cena za metr	56,39 €		99,10 €
P ísluženství (sou částí balení)	5302 ■		5423 ■
Cena za doobjednání	2,40 €		2,40 €

Poznámka: Délky > 1200 mm = délka x cena za metr

Délky < 1200 mm se počítají k nejbližší větší standardní délce

1.8 Šířka drážky 24 mm

Stadi

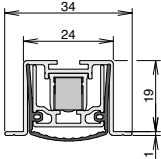
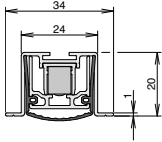
Typ	Stadi L-24/20 OS		Stadi LD-24/20 OS
Spouštění	1stranné		1stranné
Šířka x výška	24 x 20 mm		38 x 20 mm
Zpožděné spouštění	-	-	ano
Délka min.-max.	230 - 3000 mm		635 - 1600 mm
Krácení standardní délky	150 mm		150 mm
Výsuv	16 mm		16 mm
Materiál těsnícího profilu	samozhášecí silikon	TPE	samozhášecí silikon
Nutná přítlačná destička	ano		ano
			
Standardní délka	1-959 ■	1-970 ■	1-1025 ■
750 mm	53,29 €		96,13 €
900 mm	54,83 €		98,21 €
1050 mm	56,39 €		99,10 €
1200 mm	57,40 €		100,26 €
Cena za metr	56,39 €		99,10 €
P ísluženství (sou částí balení)	5503 ■		5111 ■
Cena za doobjednání	1,10 €		1,85 €

Poznámka: Délky > 1200 mm = délka x cena za metr

Délky < 1200 mm se počítají k nejbližší větší standardní délce

1.8 Šířka drážky 24 mm

Stadi

Typ	Stadi L-24/20 ES
Spouštění	1stranné
Šířka x výška	25 x 16.8 mm
Délka min.-max.	250 - 2050 mm
Krácení standardní délky	150 mm
Výsuv	13 mm
Materiál těsnícího profilu	samozhášecí silikon
Nutná přítlačná destička	ano

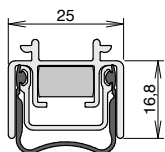

Standardní délka

1-896 ■

708 mm	53,29 €
833 mm	53,29 €
958 mm	54,84 €
1083 mm	56,39 €
1208 mm	57,40 €

Cena za metr

56,40 €

P íslušenství (sou částí balení)

5485 ■

Cena za doobjednání

3,20 €

Poznámka: Délky > 1200 mm = délka x cena za metr

Délky < 1200 mm se počítají k nejbližší větší standardní délce

1.8 Šířka drážky 24 mm

Stadi

Typ	Stadi L-24/20 TS		Stadi LD-24/20 TS
Spouštění	1stranné		1stranné
Šířka x výška	38 x 20 mm	24 x 20 mm	24 x 20 mm
Zpožděné spouštění	-	-	ano
Délka min.-max.	230 - 3000 mm		635 - 1600 mm
Krácení standardní délky	150 mm		150 mm
Výsuv	16 mm		16 mm
Materiál těsnícího profilu	samozhášecí silikon	TPE	samozhášecí silikon
Nutná přítlačná destička	ano		ano

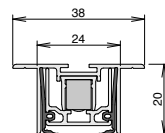
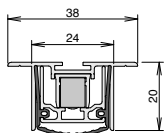

Standardní délka

1-960 ■

1-971 ■

1-1026 ■

750 mm	53,29 €		96,13 €
900 mm	54,83 €		98,21 €
1050 mm	56,39 €		99,10 €
1200 mm	57,40 €		100,27 €
Cena za metr	56,39 €		99,10 €
P íslušenství (sou částí balení)	5503 ■		5111 ■
Cena za doobjednání	1,10 €		1,85 €

Poznámka: Délky > 1200 mm = délka x cena za metr

Délky < 1200 mm se počítají k nejbližší větší standardní délce

1.8 Šířka drážky 24 mm

1.9 Šířka drážky 30 mm

Rainstop®

Stadi

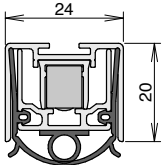
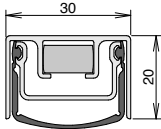
Typ	Rainstop® L-24/20 WS	Stadi L-30/20 WS
Spouštění	1stranné	1stranné
Šířka x výška	24 x 20 mm	30 x 20 mm
Délka min.-max.	230 - 2000 mm	260 - 2000 mm
Krácení standardní délky	150 mm	150 mm
Výsuv	16 mm	16 mm
Materiál těsnícího profilu	samozhášecí silikon	samozhášecí silikon
Nutná přítlačná destička	ano	ano
		
Standardní délka	1-955 ■	1-657 ■
750 mm	97,29 €	60,05 €
900 mm	100,43 €	61,02 €
1050 mm	103,60 €	62,81 €
1200 mm	106,74 €	64,22 €
1250 mm	111,18 €	64,93 €
Cena za metr	103,60 €	62,81 €
P ísluženství (sou částí balení)	5475 ■	5138 ■
Cena za doobjednání	4,35 €	4,35 €

Poznámka: Délky > 1.250 mm = délka x cena za metr
Délky < 1.250 mm se počítají k nejbližší větší standardní délce

1.9 Šířka drážky 30 mm

XL-40

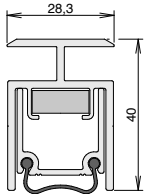
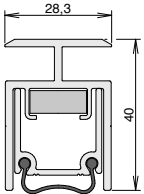
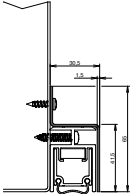
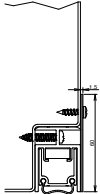
Typ	Stadi XL-40 DT	Stadi XL-40 ST	Abdeckblech Typ A	Abdeckblech Typ E
Spouštění	1stranné	1stranné		
Šířka x výška	28,5 x 40 mm	28,5 x 40 mm		
Délka min.-max.	285 - 2349 mm	600 - 8000 mm	3000 mm	
Krácení standardní délky	150 mm	150 mm		
Výsuv	20 mm	20 mm		
Materiál těsnícího profilu	samozhášecí silikon	samozhášecí silikon		
Nutná přítlačná destička	ano	ano		
				
Standardní délka	1-478 ■	1-477 ■	1-469 ■	1-470 ■
750 mm	81,01 €	81,01 €	71,60 €	53,45 €
900 mm	85,41 €	85,41 €	76,08 €	57,40 €
1050 mm	89,77 €	89,77 €	80,59 €	61,35 €
1200 mm	95,04 €	95,04 €	85,08 €	65,32 €
Cena za metr	89,77 €	89,77 €		
P ísluženství (sou částí balení)	5962 ■	5962 ■		
Cena za doobjednání	7,10 €	7,10 €		

Poznámka: Délky > 1200 mm = délka x cena za metr
Délky < 1200 mm se počítají k nejbližší větší standardní délce

1.10 Těsnění pro dodatečnou montáž

Schall-Ex® L-15 FS

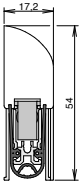
Typ	Schall-Ex® L-15 FS		
Spouštění	1stranné		
Šířka x výška	17,2 x 54 mm		
Délka min.-max.	235 - 2335 mm		
Krácení standardní délky	125 mm		
Výsuv	20 mm		
Materiál těsnícího profilu	samozhášecí silikon		
Nutná přítlačná destička	ano		
			
Barva povrchu	stříbrný elox (C-0)	nerezový elox (C-31)	bílá (RAL 9016)
plus příplatek za barvu	-	-	-
Standardní délka	1-884 ■	1-885 ■	1-888 ■
805 mm	70,88 €	85,20 €	73,40 €
930 mm	73,33 €	87,81 €	75,88 €
1055 mm	75,48 €	90,40 €	78,10 €
Cena za metr	75,48 €	90,40 €	78,10 €
P ísluženství (sou ástí balení)		5314 ■	
Cena za doobjednání		3,20 €	

Poznámka: Délky > 1055 mm = délka x cena za metr

Délky < 1055 mm se počítají k nejbližší větší standardní délce

Speciální barvy viz str. 8

1.10 Těsnění pro dodatečnou montáž

WE-Dicht

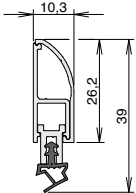
Typ	WE-Dicht
Šířka x výška	10,3 x 39 mm
Krácení standardní délky	150 mm
Materiál těsnícího profilu	samozhášecí silikon
Nutná přítlačná destička	ne
	
Cena za kus	U2100950 ■
2100 mm	197,34 €

Poznámka: V 2.100 mm x Š 650-950 mm, Art.Nr. obsahuje všechny požadované profily (2x výška, 1x šířka)

1.10 Těsnění pro dodatečnou montáž

Schall-Ex® Jumbo

Luftstop

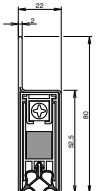
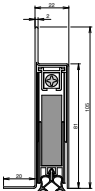
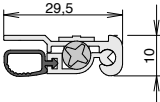
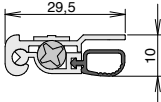
Typ	Schall-Ex® Jumbo III	Schall-Ex® Jumbo II	Luftstop BD DIN L	Luftstop BD DIN R
Spouštění	1stranné		1stranné	
Šířka x výška	22 x 52.5 mm	22 x 81 mm	30 x 10 mm	
Délka min.-max.	450 - 1700 mm	710 - 1700 mm	200 - 1250 mm	
Krácení standardní délky	60 mm		125 mm	
Výsuv	35 mm		11 mm	
Materiál těsnícího profilu	samozhášecí silikon		PVC	
Nutná přítlačná destička	ano		ano	
				
Standardní délka	1-157 ■	1-474 ■	1-162 ■	1-163 ■
708 mm		235,52 €		41,78 €
833 mm		235,52 €		41,78 €
958 mm		239,62 €		43,58 €
1083 mm		243,67 €		45,42 €
1208 mm		251,41 €		47,68 €
Cena za metr		243,67 €		45,42 €
P íslušenství (sou ástí balení)	5935 ■	5935 ■	5503 ■	5503 ■
Cena za doobjednání	1,55 €	1,55 €	1,10 €	1,10 €

Poznámka: Délky > 1208 mm= délka x cena za metr

Délky < 1208 mm se počítají k nejbližší větší standardní délce

1.10 Těsnění pro dodatečnou montáž

Schall-Ex® Applic

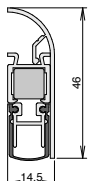
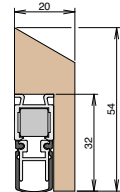
Typ	Schall-Ex® Applic A			Schall-Ex® Applic T
Spouštění	1stranné			1stranné
Šířka x výška	14.5 x 46 mm			21 x 54 mm
Délka min.-max.	235 - 1333 mm			235 - 1333 mm
Krácení standardní délky	125 mm			125 mm
Výsuv	11 mm			11 mm
Materiál těsnícího profilu	samozhášecí silikon			samožhášecí silikon
Nutná přítlačná destička	ano			ano
				
Barva povrchu	stříbrný elox (C-0)	bílá (RAL 9016)	bronzový elox (C-34)	dub přírodní
plus příplatek za barvu	-	-	-	-
Standardní délka	1-658 ■	1-668 ■	1-669 ■	1-659 ■
805 mm	51,93 €		53,57 €	62,68 €
930 mm	53,36 €		54,98 €	64,62 €
1055 mm	54,68 €		56,30 €	66,14 €
Cena za metr	54,68 €		56,30 €	66,14 €
P íslušenství (sou ástí balení)		5126 ■		5126 ■
Cena za doobjednání		1,62 €		1,62 €

Poznámka: Délky > 1055 mm= délka x cena za metr

Délky < 1055 mm se počítají k nejbližší větší standardní délce

Nejsou možné žádné speciální.

1.10 Těsnění pro dodatečnou montáž

Wind-Ex

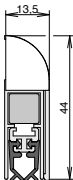
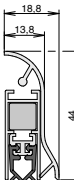
Typ	Wind-Ex			Wind-Ex RTK-1		
Spouštění	1stranné			1stranné		
Šířka x výška	13,5 x 44 mm			18,5 x 44 mm		
Délka min.-max.	235 - 1333 mm			235 - 1333 mm		
Krácení standardní délky	125 mm			125 mm		
Výsuv	11 mm			11 mm		
Materiál těsnícího profilu	PVC			PVC		
Nutná přítlačná destička	ano			ano		
						
Barva povrchu	bronzový elox (C-34)	stříbrný elox (C-0)	bílá (RAL 9016)	bílá (RAL 9016)	stříbrný elox (C-0)	bronzový elox (C-34)
plus příplatek za barvu	-	-	-	-	-	-
Standardní délka	1-309 ■	1-310 ■	1-311 ■	1-465 ■	1-466 ■	1-467 ■
735 mm		32,62 €			32,62 €	
860 mm		32,62 €			32,62 €	
985 mm		34,74 €			34,74 €	
1110 mm		37,07 €			37,07 €	
Cena za metr		34,74 €			34,74 €	
P ísluženství (sou ástí balení)		5955 ■			5955 ■	
Cena za doobjednání		2,70 €			2,70 €	

Poznámka: Délky > 1.110 mm = délka x cena za metr
Délky < 1.110 mm se počítají k nejbližší větší standardní délce

Nejsou možné žádné speciální barvy.

1.10 Těsnění pro dodatečnou montáž

Wind-Ex

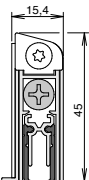
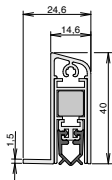
Typ	Wind-Ex A			Wind-Ex US		
Spouštění	1stranné			1stranné		
Šířka x výška	15,4 x 45 mm			14,6 x 40 mm		
Délka min.-max.	235 - 1335 mm			235 - 1333 mm		
Krácení standardní délky	125 mm			125 mm		
Výsuv	11 mm			11 mm		
Materiál těsnícího profilu	samozhášecí silikon			PVC		
Nutná přítlačná destička	ano			ano		
						
Barva povrchu	stříbrný elox (C-0)	bronzový elox (C-34)	bílá (RAL 9016)	bílá (RAL 9016)	stříbrný elox (C-0)	bronzový elox (C-34)
plus příplatek za barvu	-	-	-	-	-	-
Standardní délka	1-812 ■	1-813 ■	1-819 ■	1-788 ■	1-789 ■	1-790 ■
735 mm		35,82 €			35,82 €	
860 mm		35,82 €			35,82 €	
985 mm		37,96 €			37,96 €	
1110 mm		40,33 €			40,33 €	
Cena za metr		37,96 €			37,96 €	
P ísluženství (sou ástí balení)		5460 ■			5119 ■	
Cena za doobjednání		1,50 €			2,60 €	

Poznámka: Délky > 1.110 mm = délka x cena za metr
Délky < 1.110 mm se počítají k nejbližší větší standardní délce

Nejsou možné žádné speciální barvy.

1.11 Těsnění pro skleněné dveře

Schall-Ex® GS

Typ	Schall-Ex® GS-A		Schall-Ex® GS-H8/12	
Spouštění	1stranné		1stranné	
Šířka x výška	15.4 x 45 mm		16.6 x 27 mm	
Délka min.-max.	235 - 1333 mm		235 - 1333 mm	
Krácení standardní délky	125 mm		125 mm	
Výsuv	11 mm		12 mm	
Materiál těsnícího profilu	samozhášecí silikon		samozhášecí silikon	
Nutná přítlačná destička	ano		ano	
Barva povrchu	stříbrný elox [C-0]	nerezový elox [C-31]	stříbrný elox [C-0]	nerezový elox [C-31]
plus příplatek za barvu	-	95,00 € netto	-	95,00 € netto
Standardní délka	1-814 ■	1-815 ■	1-817 ■	1-818 ■
708 mm	86,44 €		83,82 €	
833 mm	86,44 €		83,82 €	
958 mm	91,19 €		88,30 €	
1083 mm	95,20 €		92,31 €	
1208 mm	100,69 €		97,76 €	
Cena za metr	95,20 €		92,31 €	
P ísluženství (sou ástí balení)	5139 ■		5550 ■	
Cena za doobjednání	1,50 €		2,30 €	

Poznámka: Délky > 1208 mm = délka x cena za metr
Délky < 1208 mm se počítají k nejbližší větší standardní délce
Speciální barvy viz str. 8

1.11 Těsnění pro skleněné dveře

Schall-Ex® GS

Typ	Schall-Ex® GS-8		Schall-Ex® Duo GS-8	
Spouštění	1stranné		2stranné	
Šířka x výška	14.6 x 44.5 mm		14.6 x 44.5 mm	
Délka min.-max.	235 - 1333 mm		650 - 1333 mm	
Krácení standardní délky	125 mm		125 mm	
Výsuv	11 mm		11 mm	
Materiál těsnícího profilu	samozhášecí silikon		samozhášecí silikon	
Nutná přítlačná destička	ano		ano	
Barva povrchu	stříbrný elox [C-0]	nerezový elox [C-31]	stříbrný elox [C-0]	nerezový elox [C-31]
plus příplatek za barvu	-	95,00 € netto	-	95,00 € netto
Standardní délka	1-407 ■	1-671 ■	1-408 ■	1-670 ■
708 mm	86,44 €		93,98 €	
833 mm	86,44 €		93,98 €	
958 mm	91,19 €		98,44 €	
1083 mm	95,20 €		102,48 €	
1208 mm	100,69 €		108,06 €	
Cena za metr	95,20 €		102,48 €	
P ísluženství (sou ástí balení)	5139 ■		5420 ■	
Cena za doobjednání	1,50 €		1,55 €	

Poznámka: Délky > 1208 mm = délka x cena za metr
Délky < 1208 mm se počítají k nejbližší větší standardní délce
Speciální barvy viz str. 8

1.11 Těsnění pro skleněné dveře

Schall-Ex® GS

Typ	Schall-Ex® GS-10		Schall-Ex® Duo GS-10	
Spouštění	1stranné		2stranné	
Šířka x výška	14.6 x 44.5 mm		14.6 x 44.5 mm	
Délka min.-max.	235 - 1333 mm		650 - 1333 mm	
Krácení standardní délky	125 mm		125 mm	
Výsuv	11 mm		11 mm	
Materiál těsnícího profilu	samozhášecí silikon		samozhášecí silikon	
Nutná přítlačná destička	ano		ano	
Barva povrchu	stříbrný elox [C-0]	nerezový elox [C-31]	stříbrný elox [C-0]	nerezový elox [C-31]
plus příplatek za barvu	-	95,00 € netto	-	95,00 € netto
Standardní délka	1-592 ■	1-673 ■	1-593 ■	1-672 ■
708 mm	86,43 €	86,44 €	93,98 €	
833 mm	86,43 €		93,98 €	
958 mm	91,19 €		98,44 €	
1083 mm	95,20 €		102,48 €	
1208 mm	100,69 €		108,06 €	
Cena za metr	95,20 €		102,48 €	
P ísluženství (sou ástí balení)	5139 ■		5420 ■	
Cena za doobjednání	1,50 €		1,55 €	

Poznámka: Délky > 1208 mm = délka x cena za metr
Délky < 1208 mm se počítají k nejbližší větší standardní délce
Speciální barvy viz str. 8

1.11 Těsnění pro skleněné dveře

Schall-Ex® GS-H

Typ	Schall-Ex® GS-H8		Schall-Ex® Duo GS-H8	
Spouštění	1stranné		2stranné	
Šířka x výška	12.6 x 32 mm		16.6 x 32 mm	
Délka min.-max.	235 - 1333 mm		650 - 1333 mm	
Krácení standardní délky	125 mm		125 mm	
Výsuv	11 mm		11 mm	
Materiál těsnícího profilu	samozhášecí silikon		samozhášecí silikon	
Nutná přítlačná destička	ano		ano	
Barva povrchu	stříbrný elox [C-0]	nerezový elox [C-31]	stříbrný elox [C-0]	nerezový elox [C-31]
plus příplatek za barvu	-	95,00 € netto	-	95,00 € netto
Standardní délka	1-415 ■	1-675 ■	1-416 ■	1-674 ■
708 mm	83,82 €		91,07 €	
833 mm	83,82 €		91,07 €	
958 mm	88,30 €		95,58 €	
1083 mm	92,31 €		99,56 €	
1208 mm	97,76 €		104,62 €	
Cena za metr	92,31 €		99,56 €	
P ísluženství (sou ástí balení)	5139 ■		5420 ■	
Cena za doobjednání	1,50 €		1,55 €	

Poznámka: Délky > 1208 mm = délka x cena za metr
Délky < 1208 mm se počítají k nejbližší větší standardní délce
Speciální barvy viz str. 8

1.11 Těsnění pro skleněné dveře

Schall-Ex® GS-H

Typ	Schall-Ex® GS-H10		Schall-Ex® Duo GS-H10	
Spouštění	1stranné		2stranné	
Šířka x výška	12.6 x 32 mm		12.6 x 32 mm	
Délka min.-max.	235 - 1333 mm		650 - 1333 mm	
Krácení standardní délky	125 mm		125 mm	
Výsuv	11 mm		11 mm	
Materiál těsnícího profilu	samozhášecí silikon		samozhášecí silikon	
Nutná přítlačná destička	ano		ano	
Barva povrchu	stříbrný elox [C-0]	nerezový elox [C-31]	stříbrný elox [C-0]	nerezový elox [C-31]
plus příplatek za barvu	-	95,00 € netto	-	95,00 € netto
Standardní délka	1-453 ■	1-677 ■	1-454 ■	1-676 ■
708 mm	83,82 €		91,07 €	
833 mm	83,82 €		91,07 €	
958 mm	88,30 €		95,58 €	
1083 mm	92,31 €		99,56 €	
1208 mm	97,76 €		104,62 €	
Cena za metr	92,31 €		99,56 €	
P ísluženství (sou ástí balení)	5139 ■		5420 ■	
Cena za doobjednání	1,50 €		1,55 €	

Poznámka: Délky > 1208 mm = délka x cena za metr

Délky < 1208 mm se počítají k nejbližší větší standardní délce

Speciální barvy viz str. 8

1.12 Nevé Těsnění pro skleněné dveře

Schall-Ex® GS

Typ	Schall-Ex® GSA NOVINKA					
Spouštění	1stranné					
Šířka x výška	11.6 x 40 mm					
Délka min.-max.	235 - 2000 mm					
Krácení standardní délky	125 mm					
Výsuv	20 mm					
Materiál těsnícího profilu	samozhášecí silikon					
Nutná přítlačná destička	ne					
Barva povrchu	stříbrný elox [C-0]	nerezový elox [C-31]	speciální barva EURAS	černá (RAL 9005 mat)	antracit (RAL 7016 mat)	speciální barva RAL
plus příplatek za barvu	-	-	95,00 € netto	-	-	65,00 € netto
Standardní délka	1-1110 ■	1-1111 ■	1-1114 ■	1-1112 ■	1-1113 ■	1-1115 ■
708 mm	77,00 €		92,39 €		88,54 €	
833 mm	81,26 €		97,52 €		93,45 €	
958 mm	86,31 €		103,57 €		99,25 €	
1083 mm	97,65 €		117,18 €		112,30 €	
1208 mm	101,20 €		121,44 €		116,38 €	
Cena za metr	106,98 €		128,37 €		123,02 €	
P ísluženství (sou ástí balení)				5334 ■		
Cena za doobjednání				4,40 €		

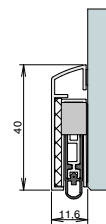

Poznámka: Délky > 1208 mm = délka x cena za metr
 Délky < 1208 mm se počítají k nejbližší větší standardní délce
 Speciální barvy viz str. 8

1.12 Nevé těsnění pro skleněné dveře

Schall-Ex® GS

Typ	Schall-Ex® GSH-8 NOVINKA					
Spouštění	1stranné					
Šířka x výška	12.6 x 40 mm					
Délka min.-max.	235 - 2000 mm					
Krácení standardní délky	125 mm					
Výsuv	20 mm					
Materiál těsnícího profilu	samozhášecí silikon					
Nutná přítlačná destička	ne					
Barva povrchu	stříbrný elox [C-0]	nerezový elox [C-31]	speciální barva EURAS	černá (RAL 9005 mat)	antracit (RAL 7016 mat)	speciální barva RAL
plus příplatek za barvu	-	-	95,00 € netto	-	-	65,00 € netto
Standardní délka	1-1120 ■	1-1121 ■	1-1124 ■	1-1122 ■	1-1123 ■	1-1125 ■
708 mm	75,87 €		91,04 €		87,25 €	
833 mm	80,12 €		96,14 €		92,13 €	
958 mm	85,14 €		102,17 €		97,91 €	
1083 mm	93,39 €		112,07 €		107,40 €	
1208 mm	96,92 €		116,30 €		111,46 €	
Cena za metr	102,69 €		123,23 €		118,10 €	
P ísluženství (sou ástí balení)				5333 ■		
Cena za doobjednání				4,40 €		

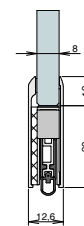

Poznámka: Délky > 1208 mm = délka x cena za metr
 Délky < 1208 mm se počítají k nejbližší větší standardní délce
 Speciální barvy viz str. 8

1.12 Nevé těsnění pro skleněné dveře

Schall-Ex® GS

Typ	Schall-Ex® GSH-10 NOVINKA					
Spouštění	1stranné					
Šířka x výška	13 x 40 mm					
Délka min.-max.	235 - 2000 mm					
Krácení standardní délky	125 mm					
Výsuv	20 mm					
Materiál těsnícího profilu	samozhášecí silikon					
Nutná přítlačná destička	ne					
Barva povrchu	stříbrný elox [C-0]	nerezový elox [C-31]	speciální barva EURAS	černá (RAL 9005 mat)	antracit (RAL 7016 mat)	speciální barva RAL
plus příplatek za barvu	-	-	95,00 € netto	-	-	65,00 € netto
Standardní délka	1-1130 ■	1-1131 ■	1-1134 ■	1-1132 ■	1-1133 ■	1-1135 ■
708 mm	76,70 €		92,04 €		88,20 €	
833 mm	80,94 €		97,12 €		93,08 €	
958 mm	85,95 €		103,14 €		98,85 €	
1083 mm	94,20 €		113,04 €		108,33 €	
1208 mm	97,71 €		117,26 €		112,37 €	
Cena za metr	103,49 €		124,18 €		119,01 €	
P ísluženství (sou ástí balení)				5333 ■		
Cena za doobjednání				4,40 €		

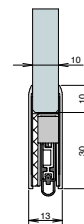

Poznámka: Délky > 1208 mm = délka x cena za metr
Délky < 1208 mm se počítají k nejbližší větší standardní délce
Speciální barvy viz str. 8

1.12 Nevé těsnění pro skleněné dveře

Schall-Ex® GS

Typ	Schall-Ex® GSH-11 NOVINKA					
Spouštění	1stranné					
Šířka x výška	16.5 x 40 mm					
Délka min.-max.	235 - 2000 mm					
Krácení standardní délky	125 mm					
Výsuv	20 mm					
Materiál těsnícího profilu	samozhášecí silikon					
Nutná přítlačná destička	ne					
Barva povrchu	stříbrný elox [C-0]	nerezový elox [C-31]	speciální barva EURAS	černá (RAL 9005 mat)	antracit (RAL 7016 mat)	speciální barva RAL
plus příplatek za barvu	-	-	95,00 € netto	-	-	65,00 € netto
Standardní délka	1-1140 ■	1-1141 ■	1-1144 ■	1-1142 ■	1-1143 ■	1-1145 ■
708 mm	79,37 €		95,24 €		91,27 €	
833 mm	84,50 €		101,40 €		97,18 €	
958 mm	90,32 €		108,38 €		103,86 €	
1083 mm	99,36 €		119,23 €		114,26 €	
1208 mm	103,67 €		124,40 €		119,22 €	
Cena za metr	109,71 €		131,65 €		126,16 €	
P ísluženství (sou ástí balení)				5333 ■		
Cena za doobjednání				4,40 €		

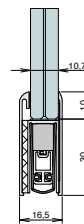

Poznámka: Délky > 1208 mm = délka x cena za metr
Délky < 1208 mm se počítají k nejbližší větší standardní délce
Speciální barvy viz str. 8

1.12 Nové těsnění pro skleněné dveře

Schall-Ex® GS

Typ	Schall-Ex® GSH-13 NOVINKA					
Spouštění	1stranné					
Šířka x výška	18.8 x 40 mm					
Délka min.-max.	235 - 2000 mm					
Krácení standardní délky	125 mm					
Výsuv	20 mm					
Materiál těsnícího profilu	samozhášecí silikon					
Nutná přítlačná destička	ne					
Barva povrchu	stříbrný elox [C-0]	nerezový elox [C-31]	speciální barva EURAS	černá (RAL 9005 mat)	antracit (RAL 7016 mat)	speciální barva RAL
plus příplatek za barvu	-	-	95,00 € netto	-	-	65,00 € netto
Standardní délka	1-1150 ■	1-1151 ■	1-1154 ■	1-1152 ■	1-1153 ■	1-1155 ■
708 mm	80,10 €	96,13 €			92,12 €	
833 mm	85,54 €	102,65 €			98,37 €	
958 mm	91,63 €	109,96 €			105,38 €	
1083 mm	101,49 €	121,79 €			116,71 €	
1208 mm	106,12 €	127,34 €			122,04 €	
Cena za metr	112,25 €	134,70 €			129,09 €	
Příslušenství (součástí balení)	5333 ■					
Cena za doobjednání	4,40 €					

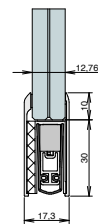

Poznámka: Délky > 1208 mm = délka x cena za metr
Délky < 1208 mm se počítají k nejbližší větší standardní délce
Speciální barvy viz str. 8

1.12 Nové těsnění pro skleněné dveře

Schall-Ex® GS

Typ	Schall-Ex® GSH-17 NOVINKA					
Spouštění	1stranné					
Šířka x výška	20.5 x 40 mm					
Délka min.-max.	235 - 2000 mm					
Krácení standardní délky	125 mm					
Výsuv	20 mm					
Materiál těsnícího profilu	samozhášecí silikon					
Nutná přítlačná destička	ano					
Barva povrchu	stříbrný elox [C-0]	nerezový elox [C-31]	speciální barva EURAS	černá (RAL 9005 mat)	antracit (RAL 7016 mat)	speciální barva RAL
plus příplatek za barvu	-	-	95,00 € netto	-	-	65,00 € netto
Standardní délka	1-1160 ■	1-1161 ■	1-1164 ■	1-1162 ■	1-1163 ■	1-1165 ■
708 mm	83,01 €	99,61 €			95,46 €	
833 mm	88,32 €	105,99 €			101,57 €	
958 mm	94,33 €	113,20 €			108,48 €	
1083 mm	108,93 €	130,72 €			125,27 €	
1208 mm	113,43 €	136,11 €			130,44 €	
Cena za metr	119,52 €	143,43 €			137,45 €	

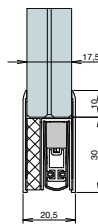

Poznámka: Délky > 1208 mm = délka x cena za metr
Délky < 1208 mm se počítají k nejbližší větší standardní délce
Speciální barvy viz str. 8

1.13 Těsnění pro skleněné posuvné dveře

Schall-Ex® Slide GS

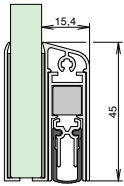
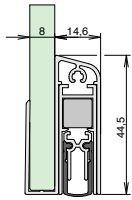
Typ	Schall-Ex® Slide GS-A		Schall-Ex® Slide GS-8	
Spouštění	1stranné		1stranné	
Šířka x výška	15.4 x 45 mm		14.7 x 44.5 mm	
Délka min.-max.	280 - 1958 mm		280 - 1958 mm	
Krácení standardní délky	125 mm		125 mm	
Výsuv	11 mm		11 mm	
Materiál těsnícího profilu	samozhášecí silikon		samozhášecí silikon	
Nutná přítlačná destička	ano		ano	
				
Barva povrchu	stříbrný elox (C-0)	nerezový elox (C-31)	stříbrný elox (C-0)	nerezový elox (C-31)
plus příplatek za barvu	-	95,00 € netto	-	95,00 € netto
Standardní délka	1-875 ■	1-876 ■	1-566 ■	1-678 ■
708 mm	93,49 €		93,49 €	
833 mm	93,49 €		93,49 €	
958 mm	97,97 €		97,97 €	
1083 mm	102,01 €		102,01 €	
1208 mm	106,53 €		106,53 €	
Cena za metr	102,01 €		102,01 €	
P ísluženství (sou ástí balení)	5115 ■		5115 ■	5139 ■
Cena za doobjednání	1,55 €		1,55 €	1,50 €

Poznámka: Délky > 1208 mm = délka x cena za metr

Délky < 1208 mm se počítají k nejbližší větší standardní délce

Speciální barvy viz str. 8

1.13 Těsnění pro skleněné posuvné dveře

Schall-Ex® Slide GS

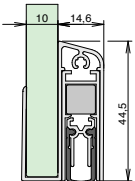
Typ	Schall-Ex® Slide GS-10	
Spouštění	1stranné	
Šířka x výška	14.6 x 44.5 mm	
Délka min.-max.	280 - 1958 mm	
Krácení standardní délky	125 mm	
Výsuv	11 mm	
Materiál těsnícího profilu	samozhášecí silikon	
Nutná přítlačná destička	ano	
		
Barva povrchu	stříbrný elox [C-0]	nerezový elox [C-31]
plus příplatek za barvu	-	95,00 € netto
Standardní délka	1-584 ■	1-679 ■
708 mm	93,49 €	
833 mm	93,49 €	
958 mm	97,97 €	
1083 mm	102,01 €	
1208 mm	106,53 €	
Cena za metr	102,01 €	
P ísluženství (sou ástí balení)	5115 ■	
Cena za doobjednání	1,55 €	

Poznámka: Délky > 1208 mm = délka x cena za metr

Délky < 1208 mm se počítají k nejbližší větší standardní délce

Speciální barvy viz str. 8

1.13 Těsnění pro skleněné posuvné dveře

Schall-Ex® Slide GS

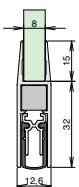
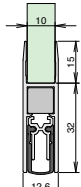
Typ	Schall-Ex® Slide GS-H8		Schall-Ex® Slide GS-H10	
Spouštění	1stranné		1stranné	
Šířka x výška	12.6 x 32 mm		12.6 x 32 mm	
Délka min.-max.	280 - 1958 mm		280 - 1958 mm	
Krácení standardní délky	125 mm		125 mm	
Výsuv	11 mm		11 mm	
Materiál těsnícího profilu	samozhášecí silikon		samozhášecí silikon	
Nutná přítlačná destička	ano		ano	
				
Barva povrchu	stříbrný elox [C-0]	nerezový elox [C-31]	stříbrný elox [C-0]	nerezový elox [C-31]
plus příplatek za barvu	-	95,00 € netto	-	95,00 € netto
Standardní délka	1-578 ■	1-680 ■	1-572 ■	1-681 ■
708 mm	90,60 €		90,60 €	
833 mm	90,60 €		90,60 €	
958 mm	95,08 €		95,08 €	
1083 mm	99,09 €		99,09 €	
1208 mm	104,61 €		104,61 €	
Cena za metr	99,09 €		99,09 €	
P ísluženství (sou ástí balení)	5118 ■		5115 ■	5139 ■
Cena za doobjednání	5,15 €		1,55 €	1,50 €

Poznámka: Délky > 1208 mm = délka x cena za metr

Délky < 1208 mm se počítají k nejbližší větší standardní délce

Speciální barvy viz str. 8

1.13 Těsnění pro skleněné posuvné dveře

Glasdicht

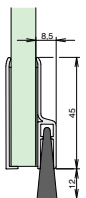
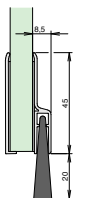
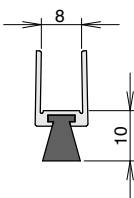
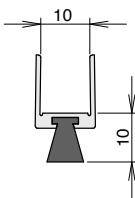
Typ	Glasdicht SK		UB-8/10	UB-10/10
Barva povrchu	stříbrná		stříbrná	
Upevnění	samolepící		samolepící	
Materiál kartáče	smíšené koňské žíně		polypropylen (PP)	
Tloušťka skla dveří	jakákoliv		8 mm	10 mm
Rozměr mezery	-		10 mm	
Délka max.	3000 mm		2250 mm	
				
Výška kartáče	12 mm	20 mm	8 mm	8 mm
Standardní délka	4-158-012 ■	4-158-020 ■	4-156-008 ■	4-157-008 ■
708 mm	46,25 €	46,70 €		23,63 €
833 mm	46,25 €	46,70 €		23,63 €
958 mm	47,44 €	47,92 €		24,20 €
1083 mm	50,56 €	51,04 €		24,83 €
1208 mm	52,90 €	53,42 €		25,70 €
Cena za metr	50,57 €	51,04 €		24,83 €

Poznámka: Délky > 1208 mm = délka x cena za metr

Délky < 1208 mm se počítají k nejbližší větší standardní délce

1.14 Těsnění pro posuvné dveře

Schall-Ex® Slide M-12

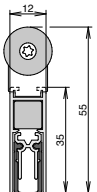
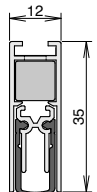
Typ	Schall-Ex® Slide & Lock M-12 WS	Schall-Ex® Slide M-12 WS	Schall-Ex® Slide M-12 SLA
Spouštění	1stranné		1stranné
Šířka x výška	12 x 35 mm		12 x 35 mm
Délka min.-max.	280 - 1958 mm		280 - 1958 mm
Krácení standardní délky	125 mm		125 mm
Výsuv	11 mm		11 mm
Materiál těsnícího profilu	samozhášecí silikon		samozhášecí silikon
Nutná přítlačná destička	ano		ano
			
Standardní délka	1-549 ■	1-548 ■	1-809 ■
708 mm	65,20 €		53,37 €
833 mm	65,20 €		53,37 €
958 mm	66,85 €		55,01 €
1083 mm	68,04 €		56,25 €
1208 mm	69,94 €		58,01 €
Cena za metr	68,04 €		56,25 €
P íslušenství (sou ástí balení)	5105 ■		5113 ■
Cena za doobjednání	6,60 €		1,85 €

Poznámka: Délky > 1208 mm = délka x cena za metr
Délky < 1208 mm se počítají k nejbližší větší standardní délce

1.14 Těsnění pro posuvné dveře

Schall-Ex® Slide M-12

Schall-Ex® Slide M-20

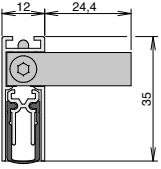
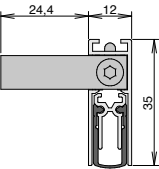
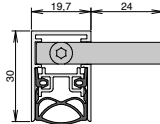
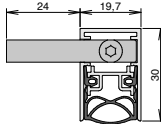
Typ	Schall-Ex® Slide M-12 WS ZA-L	Schall-Ex® Slide M-12 WS ZA-R	Schall-Ex® Slide M-20 WS ZA-L	Schall-Ex® Slide M-20 WS ZA-R
Spouštění	1stranné		1stranné	
Šířka x výška	12 x 35 mm		19.7 x 30 mm	
Délka min.-max.	450 - 1605 mm		650 - 2600 mm	
Výsuv	11 mm		12 mm	
Materiál těsnícího profilu	samozhášecí silikon		samozhášecí silikon	
Nutná přítlačná destička	ano		ano	
				
Standardní délka	1-844 ■	1-845 ■	1-846 ■	1-847 ■
708 mm		94,82 €		94,88 €
833 mm		94,82 €		94,88 €
958 mm		96,48 €		96,87 €
1083 mm		97,67 €		97,74 €
1208 mm		99,57 €		99,75 €
Cena za metr		97,67 €		97,75 €
P íslušenství (sou ástí balení)	5220 ■	5220 ■	5114 ■	5114 ■
Cena za doobjednání	2,20 €	2,20 €		1,85 €

Poznámka: Délky > 1208 mm = délka x cena za metr
Délky < 1208 mm se počítají k nejbližší větší standardní délce

1.14 Těsnění pro posuvné dveře

Schall-Ex® Slide M-20

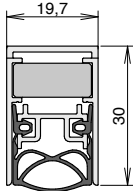
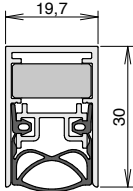
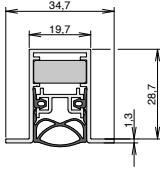
Typ	Schall-Ex® Slide & Lock M-20 WS	Schall-Ex® Slide M-20 WS	Schall-Ex® Slide M-20 OS
Spouštění	1stranné	1stranné	1stranné
Šířka x výška	19,7 x 30 mm	19,7 x 30 mm	19,7 x 30 mm
Délka min.-max.	220 - 2000 mm	220 - 2000 mm	220 - 2050 mm
Krácení standardní délky	125 mm	125 mm	125 mm
Výsuv	12 mm	12 mm	12 mm
Materiál těsnícího profilu	samozhášecí silikon	samozhášecí silikon	samozhášecí silikon
Nutná přítlačná destička	ano	ano	ano
			
Standardní délka	1-550 ■	1-556 ■	1-553 ■
708 mm	76,62 €	64,81 €	64,81 €
833 mm	76,62 €	64,81 €	64,81 €
958 mm	78,42 €	66,60 €	66,60 €
1083 mm	79,82 €	67,98 €	67,98 €
1208 mm	81,69 €	69,74 €	69,74 €
Cena za metr	79,82 €	67,98 €	67,98 €
P ísluženství (sou částí balení)	5103 ■	5114 ■	5111 ■
Cena za doobjednání	6,60 €	1,85 €	1,85 €

Poznámka: Délky > 1208 mm = délka x cena za metr

Délky < 1208 mm se počítají k nejbližší větší standardní délce

1.14 Těsnění pro posuvné dveře

Schall-Ex® Slide

Stadi Slide

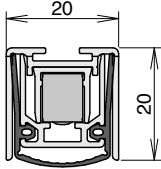
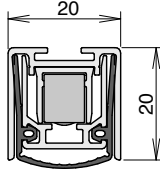
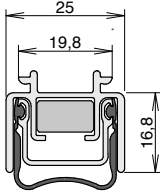
Typ	Schall-Ex® Slide & Lock L-20/20 WS	Schall-Ex® Slide L-20/20 WS	Stadi Slide L-24/20 ES
Spouštění	1stranné	1stranné	1stranné
Šířka x výška	20 x 20 mm	20 x 20 mm	25 x 16,8 mm
Délka min.-max.	485 - 2000 mm	485 - 2000 mm	250 - 2050 mm
Krácení standardní délky	150 mm	150 mm	150 mm
Výsuv	16 mm	16 mm	13 mm
Materiál těsnícího profilu	samozhášecí silikon	samozhášecí silikon	samozhášecí silikon
Nutná přítlačná destička	ano	ano	ano
			
Standardní délka	1-967 ■	1-966 ■	1-897 ■
708 mm	71,33 €	57,96 €	57,97 €
833 mm	71,33 €	57,96 €	57,97 €
958 mm	73,16 €	59,34 €	59,34 €
1083 mm	74,63 €	60,76 €	60,76 €
1208 mm	77,12 €	62,85 €	62,85 €
Cena za metr	74,63 €	60,76 €	60,75 €
P ísluženství (sou částí balení)	5815 ■	5428 ■	5485 ■
Cena za doobjednání	6,60 €	2,30 €	3,20 €

Poznámka: Délky > 1208 mm = délka x cena za metr

Délky < 1208 mm se počítají k nejbližší větší standardní délce

1.14 Těsnění pro posuvné dveře

Schall-Ex® Slide

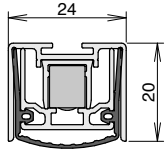
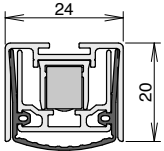
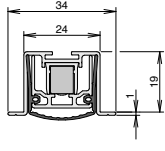
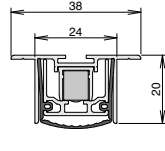
Typ	Schall-Ex® Slide & Lock L-24/20 WS	Schall-Ex® Slide L-24/20 WS	Schall-Ex® Slide L-24/20 OS	Schall-Ex® Slide L-24/20 TS
Spouštění	1stranné	1stranné	1stranné	1stranné
Šířka x výška	24 x 20 mm	24 x 20 mm	24 x 20 mm	38 x 20 mm
Délka min.-max.	485 - 2000 mm	485 - 2000 mm	230 - 3000 mm	230 - 3000 mm
Krácení standardní délky	150 mm	150 mm	150 mm	150 mm
Výsuv	16 mm	16 mm	16 mm	16 mm
Materiál těsnícího profilu	samozhášecí silikon	samozhášecí silikon	samozhášecí silikon	samozhášecí silikon
Nutná přítlačná destička	ano	ano	ano	ano
				
Standardní délka	1-965 ■	1-964 ■	1-968 ■	1-969 ■
708 mm	71,33 €	57,96 €	57,96 €	57,96 €
833 mm	71,33 €	57,96 €	57,96 €	57,96 €
958 mm	73,16 €	59,34 €	59,34 €	59,34 €
1083 mm	74,63 €	60,76 €	60,76 €	60,76 €
1208 mm	77,12 €	62,85 €	62,85 €	62,85 €
Cena za metr	74,63 €	60,76 €	60,76 €	60,76 €
P íslušenství (sou ástí balení)	5426 ■	5423 ■	5503 ■	5503 ■
Cena za doobjednání	6,60 €	2,40 €	1,10 €	1,10 €

Poznámka: Délky > 1208 mm = délka x cena za metr

Délky < 1208 mm se počítají k nejbližší větší standardní délce

1.15 Těsnění pro posuvné dveře k dodatečné montáži

Schall-Ex® Slide Applic

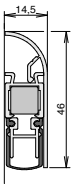
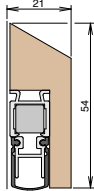
Typ	Schall-Ex® Slide Applic A			Schall-Ex® Slide Applic T
Spouštění	1stranné			1stranné
Šířka x výška	14,5 x 46 mm			21 x 54 mm
Délka min.-max.	235 - 1605 mm			235 - 1333 mm
Krácení standardní délky	125 mm			125 mm
Výsuv	11 mm			11 mm
Materiál těsnícího profilu	samozhášecí silikon			samozhášecí silikon
Nutná přítlačná destička	ano			ano
				
Barva povrchu	stříbrný elox (C-0)	bílá (RAL 9016)	bronzový elox (C-34)	dub přírodní
plus příplatek za barvu	-	-	-	-
Standardní délka	1-717 ■	1-810 ■	1-811 ■	1-718 ■
805 mm	57,14 €	58,84 €		68,96 €
930 mm	58,71 €	60,47 €		71,08 €
1055 mm	60,15 €	61,95 €		72,74 €
Cena za metr	60,15 €	61,95 €		72,74 €
P íslušenství (sou ástí balení)		5129 ■		5129 ■
Cena za doobjednání		1,55 €		1,55 €

Poznámka: Délky > 1055 mm = délka x cena za metr

Délky < 1055 mm se počítají k nejbližší větší standardní délce

Nejsou možné žádné speciální barvy.

1.16 Těsnící systémy pro posuvné dveře a pivotové dveře

Rundumdicht Pivot-L15

Typ	Rundumdicht Pivot L-15 Set			
	Set Slide Magnet	Rolovací protikus na zárubeň	Schall-Ex® L-15/30 Pivot	
Spouštění	1stranné			
Spouštěč	rolovací			
Výsuv	12 mm			
Materiál těsnícího profilu	samozhášecí silikon			
Barva těsnění	šedá			
Materiál profilu	hliník			
Max. dodací délka podlah. těsnění	2000 mm			
Krácení standardní délky	125 mm			
Krácení magnetického těsnění	jakákoliv			
Fixní délka magnet. těsnění	2.500 mm	3.000 mm	2.500 mm	3.000 mm
Barva povrchu	stříbrný elox (C-0)		nerezový elox (C-31)	
Standardní délka	1-1027 ■	1-1028 ■	1-1029 ■	1-1030 ■
833 mm	461,06 €	482,30 €	483,19 €	508,83 €
958 mm	466,33 €	487,42 €	488,46 €	514,09 €
1083 mm	466,33 €	492,71 €	493,61 €	519,24 €
1208 mm	471,48 €	498,58 €	499,47 €	525,11 €
1333 mm	477,33 €	503,87 €	504,76 €	530,40 €
1500 mm	482,63 €	503,87 €	504,76 €	530,40 €
1750 mm	495,55 €	516,79 €	517,68 €	543,32 €
2000 mm	500,85 €	522,10 €	522,99 €	548,48 €
P íslušenství (sou ástí balení)	5817 ■			
Cena za doobjednání	226,65 €			

Obsah setu

Popis	Množství v setu
Schall-Ex® L-15/30 Pivot	2 ks
Set Slide Magnet	1 pár
Příslušenství s protikusem	1 ks
Montážní návod	1 ks

Schall-Ex® Pivot

Typ	Schall-Ex® L-15/30 WS Pivot
Výsuv	20 mm
Standardní délka	1-946 ■
833 mm	94,69 €
958 mm	96,96 €
1083 mm	99,37 €
1208 mm	102,13 €
Cena za metr	99,37 €
P íslušenství (sou ástí balení)	5516 ■
Cena za doobjednání	1,85 €

Poznámka: Délky > 1208 mm = délka x cena za metr

Délky < 1208 mm se počítají k nejbližší větší standardní délce

1.16 Těsnící systémy pro posuvné dveře a pivotové dveře

Rundumdicht UNI M-12

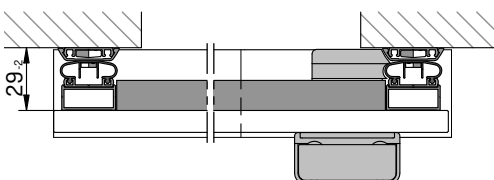
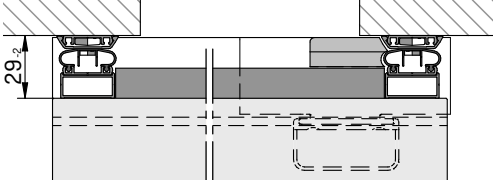
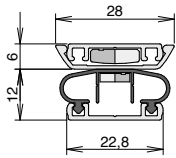
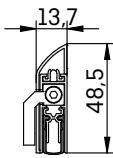
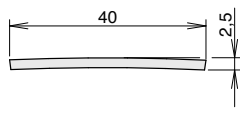
Typ	Rundumdicht Universal M-12 Set			
	 <p>Posuvné skleněné dveře</p>		 <p>Posuvné dřevěné dveře</p>	
	 <p>Set Slide Magnet</p>	 <p>Schal-Ex® Slide M-12 WS ZU-R/L</p>	 <p>Niroschwelle 135</p>	
Spouštění	1stranné			
Spouštěč	posuvný			
Výsuv	11 mm			
Materiál těsnícího profilu	samozhášecí silikon			
Barva těsnění	šedá			
Materiál profilu	hliník			
Min. dodací délka podlah. těsnění	450 mm			
Max. dodací délka podlah. těsnění	1500 mm			
Krácení podlahového těsnění	nelze krátit			
Krácení magnetického těsnění	libovolně			
Fixní délka magnet. těsnění	2.500 mm	3.000 mm	2.500 mm	3.000 mm
Barva povrchu	nerezový elox (C-31)		stříbrný elox (C-0)	
	1-1013 ■	1-1014 ■	1-1015 ■	1-1016 ■
1000 mm	589,75 €	638,72 €	524,96 €	562,85 €
1250 mm	613,46 €	662,45 €	542,09 €	579,98 €
1500 mm	636,31 €	685,27 €	560,98 €	598,94 €
Příslušenství (součástí balení)	5144 ■			
Cena za doobjednání	44,15 €			
Poznámka	Výsuvné prahy dodávány pouze v přesných délkách, magnetické těsnění lze libovolně krátit.			
Obsah sady				
Popis	Množství v setu			
Schal-Ex® Slide M-12 WS ZU-L	1 ks			
Schal-Ex® Slide M-12 WS ZU-R	1 ks			
Set Slide Magnet	1 ks			
Niroschwelle 135	1 ks			
Příslušenství	1 ks			
Montážní návod	1 ks			

1.16 Těsnící systémy pro posuvné dveře a pivotové dveře

VHH M-12

Typ	VHH M-12 Set
Max. dodací délka podlah. těsnění	1958 mm
Krácení standardní délky	125 mm

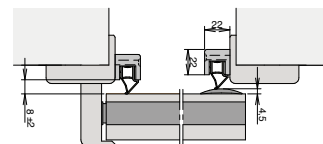
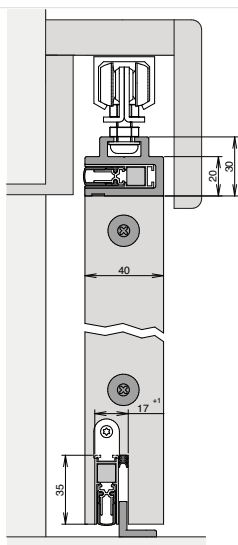

Standardní délka	1-839 ■
708 mm	177,92 €
833 mm	182,65 €
958 mm	190,65 €
1083 mm	191,24 €
1208 mm	196,34 €
Cena za metr	191,24 €
P ísluženství (sou ástí balení)	5106 ■
Cena za doobjednání	7,00 €

Obsah sady

Popis	Množství v setu
Schall-Ex® Slide M-12 SLA	2 ks
Slide Adapter-12	1 ks
Vyrovňovací těsnění Slide 5	1 ks
Posuvné vedení podlahy Athmer	1 ks
Magnet	2 ks

Slider-Adapter

Typ	Slider-Adapter 12
Standardní délka	1-791 ■
735 mm	51,01 €
860 mm	52,59 €
985 mm	53,49 €
1110 mm	55,41 €

Poznámka: Délky > 1.110 mm= délka x cena za metr
Délky < 1.110 mm se počítají k nejbližší větší standardní délce

Volitelně

Unitherm Slide 22/22 (bukové dřevo neošetřené)	2.000 mm/ 2.500 mm	viz str. 49
Aluschwelle 253	2.000 mm/ 2.500 mm	viz str. 43

1.17 Těsnící systémy pro dodatečnou montáž

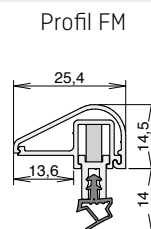
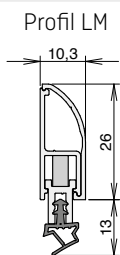

1.17 Těsnící systémy pro dodatečnou montáž

Nadi® požární klapka

Typ	Nadi® LM K		Typ	Nadi® FM K	
Rozměry v mm	Art.-Nr.	Cena za kus	Rozměry v mm	Art.-Nr.	Cena za kus
650 krátitelné na 450	320321	57,46 €	650 krátitelné na 450	320318	57,46 €
950 krátitelné na 651	320323	86,34 €	950 krátitelné na 651	320334	86,34 €
1250 krátitelné na 951	320325	113,60 €	1250 krátitelné na 951	320335	113,60 €
1500 krátitelné na 1251	320327	136,32 €	1500 krátitelné na 1251	320336	136,32 €
1800 krátitelné na 1501	320329	163,58 €	1800 krátitelné na 1501	320337	163,58 €
2100 krátitelné na 1801	320330	190,85 €	2100 krátitelné na 1801	320338	190,85 €
2400 krátitelné na 2101	320331	218,10 €	2400 krátitelné na 2101	320339	218,10 €
2700 krátitelné na 2401	320332	245,37 €	2700 krátitelné na 2401	320340	245,37 €
3000 krátitelné na 2701	320333	272,63 €	3000 krátitelné na 2701	320341	272,63 €

Poznámka: Každé kat. č. obsahuje 2 profily stejné délky. Výšku a šířku objednávejte zvlášť.

1.17 Těsnící systémy pro dodatečnou montáž

Nadi®

Typ	Nadi® LM 1křídle		Typ	Nadi® FM 1křídle	
Rozměry v mm	Art.-Nr.	Cena za kus	Rozměry v mm	Art.-Nr.	Cena za kus
V 2100 x Š650-950	320200	240,92 €	V 2100 x Š650-950	320235	240,92 €
V 2100 x Š951-1250	320201	253,34 €	V 2100 x Š951-1250	320236	253,34 €
V 2100 x Š1251-1500	320202	265,76 €	V 2100 x Š1251-1500	320237	265,76 €
V 2400 x Š650-950	320208	265,72 €	V 2400 x Š650-950	320238	265,72 €
V 2400 x Š951-1250	320209	273,95 €	V 2400 x Š951-1250	320239	273,95 €
V 2400 x Š1251-1500	320210	282,37 €	V 2400 x Š1251-1500	320240	282,37 €
V 2700 x Š650-950	320216	282,72 €	V 2700 x Š650-950	320241	282,72 €
V 2700 x Š951-1250	320217	293,85 €	V 2700 x Š951-1250	320242	293,85 €
V 2700 x Š1251-1500	320218	306,15 €	V 2700 x Š1251-1500	320243	306,15 €
V 3000 x Š650-950	320225	305,83 €	V 3000 x Š650-950	320244	305,83 €
V 3000 x Š951-1250	320226	317,25 €	V 3000 x Š951-1250	320245	317,25 €
V 3000 x Š1251-1500	320227	330,64 €	V 3000 x Š1251-1500	320246	330,64 €

Poznámka: Každé kat. číslo obsahuje všechny profily (2x výška, 1x šířka).

1.17 Těsnící systémy pro dodatečnou montáž

Nadi® LM 2křídle			Nadi® FM 2křídle		
Typ	Art.-Nr.	Cena za kus	Typ	Art.-Nr.	Cena za kus
V 2100 x Š951-1250	320203	345,87 €	V 2100 x Š951-1250	320247	345,87 €
V 2100 x Š1251-1500	320204	356,94 €	V 2100 x Š1251-1500	320248	356,94 €
V 2100 x Š1501-1800	320205	368,90 €	V 2100 x Š1501-1800	320249	368,90 €
V 2100 x Š1801-2100	320206	383,00 €	V 2100 x Š1801-2100	320250	383,00 €
V 2100 x Š2101-2400	320207	394,27 €	V 2100 x Š2101-2400	320251	394,27 €
V 2100 x Š2401-2700	320316	406,38 €	V 2100 x Š2401-2700	320342	406,38 €
V 2400 x Š951-1250	320211	369,20 €	V 2400 x Š951-1250	320252	369,20 €
V 2400 x Š1251-1500	320212	380,64 €	V 2400 x Š1251-1500	320253	380,64 €
V 2400 x Š1501-1800	320213	394,41 €	V 2400 x Š1501-1800	320254	394,41 €
V 2400 x Š1801-2100	320214	406,47 €	V 2400 x Š1801-2100	320255	406,47 €
V 2400 x Š2101-2400	320215	419,12 €	V 2400 x Š2101-2400	320256	419,12 €
V 2400 x Š2401-2700	320317	431,60 €	V 2400 x Š2401-2700	320343	431,60 €
V 2700 x Š951-1250	320219	394,54 €	V 2700 x Š951-1250	320257	394,54 €
V 2700 x Š1251-1500	320220	406,86 €	V 2700 x Š1251-1500	320258	406,86 €
V 2700 x Š1501-1800	320221	420,81 €	V 2700 x Š1501-1800	320259	420,80 €
V 2700 x Š1801-2100	320222	434,14 €	V 2700 x Š1801-2100	320260	434,14 €
V 2700 x Š2101-2400	320223	446,38 €	V 2700 x Š2101-2400	320261	446,38 €
V 2700 x Š2401-2700	320224	459,79 €	V 2700 x Š2401-2700	320262	459,79 €
V 3000 x Š951-1250	320228	420,52 €	V 3000 x Š951-1250	320263	420,52 €
V 3000 x Š1251-1500	320229	434,18 €	V 3000 x Š1251-1500	320264	434,18 €
V 3000 x Š1501-1800	320230	447,32 €	V 3000 x Š1501-1800	320265	447,32 €
V 3000 x Š1801-2100	320231	460,91 €	V 3000 x Š1801-2100	320266	460,91 €
V 3000 x Š2101-2400	320232	473,40 €	V 3000 x Š2101-2400	320267	473,40 €
V 3000 x Š2401-2700	320233	486,07 €	V 3000 x Š2401-2700	320268	486,07 €
V 3000 x Š2701-3000	320234	499,68 €	V 3000 x Š2701-3000	320269	499,68 €

Poznámka: Každé kat. číslo obsahuje všechny profily (3x výška, 1x šířka).

Volitelně

Speciální profil těsnění pro kompenzaci tolerance 14 mm

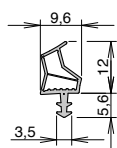

samozhášecí silikonová šedý, Art.Nr. 102, cena za metr **10,03 €**

Schall-Ex® L-15 FS

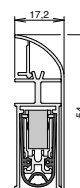

viz str. 18

1.18 Speciální řešení - Radiační ochrana

Schall-Ex® radiační ochrana

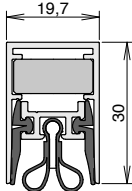
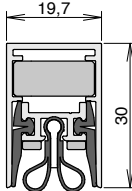
Typ	Schall-Ex® radiační ochrana WS		Schall-Ex® radiační ochrana WS BD	
	2stranné	1stranné	1stranné	2stranné
Spouštění	19.7 x 30 mm		19.7 x 30 mm	
Šířka x výška	19.7 x 30 mm		19.7 x 30 mm	
Délka min.-max.	708 - 1500 mm	220 - 2000 mm	220 - 2000 mm	708 - 1500 mm
Krácení standardní délky	125 mm		125 mm	
Výsuv	12 mm		12 mm	
Materiál těsnícího profilu	samozhášecí silikon, olověná pryž		samozhášecí silikon, olověná pryž	
Nutná přítlačná destička	ano		ano	
				
Standardní délka	1-528 ■	1-529 ■	1-521 ■	1-522 ■
708 mm	108,89 €		126,09 €	
833 mm	108,89 €		126,09 €	
958 mm	118,05 €		135,25 €	
1083 mm	126,65 €		143,87 €	
1208 mm	138,05 €		155,45 €	
Cena za metr	126,65 €		143,87 €	
P ísluženství (sou ástí balení)	5600 ■	5610 ■	5610 ■	5600 ■
Cena za doobjednání	2,20 €	1,85 €	1,85 €	2,20 €

Poznámka: Délky > 1208 mm = délka x cena za metr

Délky < 1208 mm se počítají k nejbližší větší standardní délce

1.18 Speciální řešení - Radiační ochrana

Schall-Ex® radiační ochrana

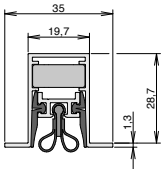
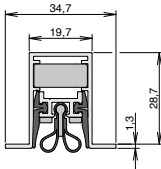
Typ	Schall-Ex® radiační ochrana OS		Schall-Ex® radiační ochrana OS BD	
	2stranné	1stranné	1stranné	2stranné
Spouštění	19.7 x 30 mm		19.7 x 30 mm	
Šířka x výška	19.7 x 30 mm		19.7 x 30 mm	
Délka min.-max.	708 - 1500 mm	220 - 2000 mm	220 - 2000 mm	708 - 1500 mm
Krácení standardní délky	125 mm		125 mm	
Výsuv	12 mm		12 mm	
Materiál těsnícího profilu	samozhášecí silikon, olověná pryž		samozhášecí silikon, olověná pryž	
Nutná přítlačná destička	ano		ano	
				
Standardní délka	1-294 ■	1-295 ■	1-519 ■	1-520 ■
708 mm	108,89 €		126,09 €	
833 mm	108,89 €		126,09 €	
958 mm	118,05 €		135,25 €	
1083 mm	126,65 €		143,87 €	
1208 mm	138,05 €		155,45 €	
Cena za metr	126,65 €		143,87 €	
P ísluženství (sou ástí balení)	5420 ■	5503 ■	5610 ■	5420 ■
Cena za doobjednání	1,55 €	1,10 €	1,85 €	1,55 €

Poznámka: Délky > 1208 mm = délka x cena za metr

Délky < 1208 mm se počítají k nejbližší větší standardní délce

1.18 Speciální řešení - Radiační ochrana

Schall-Ex® Slide radiální ochrana

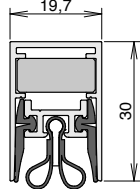
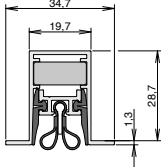
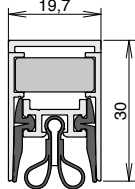
Typ	Schall-Ex® Slide radiální ochrana M-20 WS	Schall-Ex® Slide radiální ochrana M-20 OS	Schall-Ex® Slide & Lock radiální ochrana M-20 WS
Spouštění	1stranné	1stranné	1stranné
Šířka x výška	19,7 x 30 mm	19,7 x 30 mm	19,7 x 30 mm
Délka min.-max.	220 - 2000 mm	220 - 2000 mm	220 - 2000 mm
Krácení standardní délky	125 mm	125 mm	125 mm
Výsuv	12 mm	12 mm	12 mm
Materiál těsnícího profilu	samozhášecí silikon, olověná pryž	samozhášecí silikon, olověná pryž	samozhášecí silikon, olověná pryž
Nutná přítlačná destička	ano	ano	ano
			
Standardní délka	1-557 ■	1-554 ■	1-551 ■
708 mm	115,77 €	115,77 €	127,87 €
833 mm	115,77 €	115,77 €	127,87 €
958 mm	124,95 €	124,95 €	136,98 €
1083 mm	133,55 €	133,55 €	145,60 €
1208 mm	145,00 €	145,00 €	156,13 €
Cena za metr	133,55 €	133,55 €	145,60 €
P ísluženství (sou ástí balení)	5114 ■	5111 ■	5103 ■
Cena za doobjednání	1,85 €	1,85 €	6,60 €

Poznámka: Délky > 1208 mm= délka x cena za metr

Délky < 1208 mm se počítají k nejbližší větší standardní délce

2. Náběhové těsnění

2.1 Náběhové těsnění

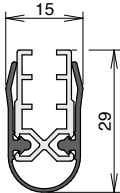
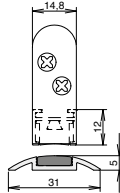
Typ	Magnetomat	
	Náběhové těsnění A -15	Magnetomat
Breite	15 mm	14.8 mm
Höhe	29 mm	12 mm
Délka min.-max.	220 - 1333 mm	50 - 1333 mm
Poznámka ke zkrácení	libovolně	libovolně
Materiál těsnícího profilu	samozhášecí silikon	magnetický pásek
Rozsah nastavení	15 mm	5 mm
		
Standardní délka	1-372 ■	1-167 ■
708 mm	27,76 €	52,09 €
833 mm	27,76 €	52,09 €
958 mm	29,32 €	53,45 €
1083 mm	30,88 €	54,64 €
1208 mm	33,21 €	56,15 €
Cena za metr	30,88 €	54,64 €
P ísluženství (sou ástí balení)	5512 ■	5800 ■

Poznámka: Délky > 1208 mm = délka x cena za metr

Délky < 1208 mm se počítají k nejbližší větší standardní délce

2.2 Tě ě

Prahové těsnění

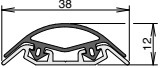
Typ	TS 88	
Šířka x výška	38 x 12 mm	
Délka min.-max.	50 - 2000 mm	
Poznámka ke zkrácení	libovolně	
Materiál těsnícího profilu	PVC	
		
Barva těsnění	šedá	černá
Standardní délka	3-132 ■	3-134 ■
1000 mm	14,02 €	14,03 €
2000 mm	32,56 €	28,04 €
Cena za metr	14,02 €	

3.1 Set Nullschwelle - práh s nulovou hodnotou

Comfort-Plan®

Typ

Set Nullschwelle Comfort-Plan® 78

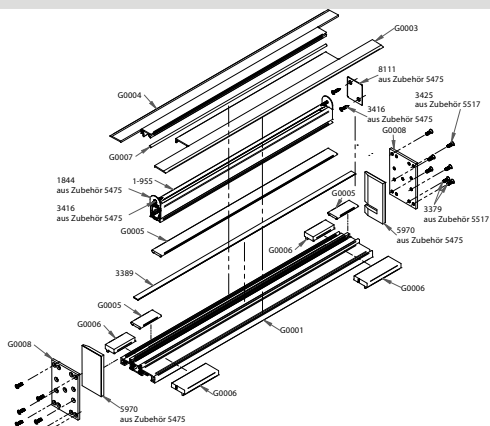
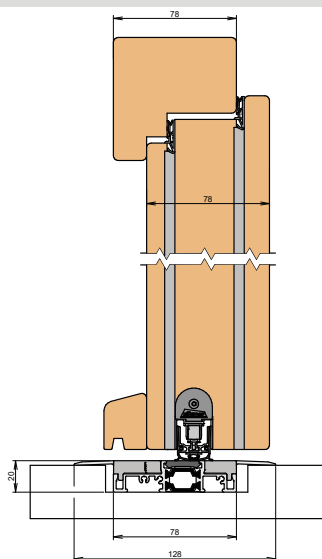

Set-kat. číslo	Práh (nevtaný)	Rainstop® L24/20 WS	Set-cena
3-278-1300-4 ■	1300 mm	1050 mm	283,76 €
3-278-1450-4 ■	1450 mm	1200 mm	301,06 €
3-278-1600-2 ■	1600 mm	1350 mm	319,88 €
3-278-1750-5 ■	1750 mm	1500 mm	340,10 €

Comfort-Plan®

Typ

Set Nullschwelle Comfort-Plan® 88

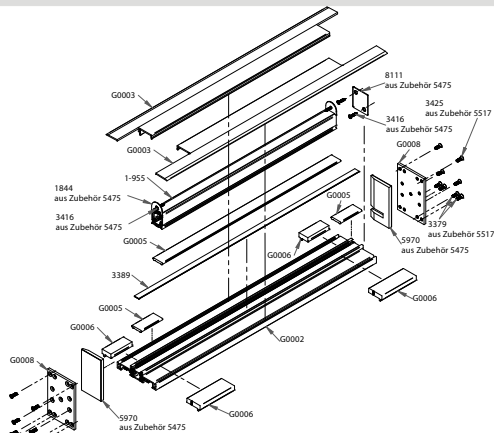
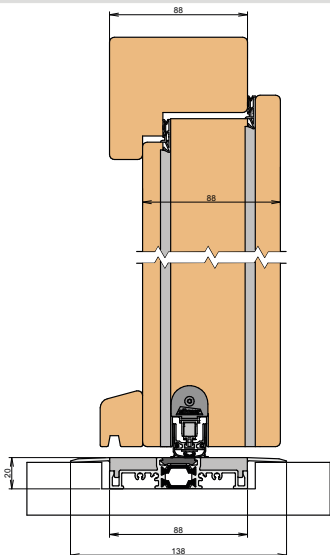

Set-Kat. číslo	Práh (nevtaný)	Rainstop® L24/20 WS	Set-cena
3-288-1300-6 ■	1300 mm	1050 mm	283,76 €
3-288-1450-4 ■	1450 mm	1200 mm	301,06 €
3-288-1600-2 ■	1600 mm	1350 mm	319,88 €
3-288-1750-5 ■	1750 mm	1500 mm	340,10 €

3.2 Prahy pro oddělení potěru

ETS

Typ	ETS-40 S	ETS-40 F	ETS-65 F
Geometrie drážky	bez drážky	normální drážka	dvojitá drážka
Tloušťka dveřního křídla	40 mm		65 mm
Délka max.	3000 mm		
Standardní délka	3-143 ■	3-144 ■	3-145 ■
715 mm		83,29 €	
840 mm		83,29 €	
965 mm		88,43 €	
1090 mm		93,58 €	
1215 mm		99,18 €	
Cena za metr		93,58 €	
P ísluženství (sou ástí balení)	5522 ■	5521 ■	5523 ■
Cena za doobjednání		13,50 €	

Poznámka: Délky > 1215 mm = délka x cena za metr
Délky < 1215 mm se počítají k nejbližší větší standardní délce

Typ	Flachschwelle 52	Halbrundschwelle 52	Flachschwelle 40
Materiál profilu	plochý hliník	půlkulatý hliník	plochý hliník
Barva povrchu		stříbrný elox [C-0]	
Délka max.	3000 mm		
Standardní délka	3-194 ■	3-197 ■	3-199 ■
840 mm		13,56 €	
965 mm		13,66 €	
1090 mm		14,03 €	
1215 mm		14,76 €	
Cena za metr		14,03 €	

Poznámka: Délky > 1215 mm = délka x cena za metr
Délky < 1215 mm se počítají k nejbližší větší standardní délce

3.3 Hliníkové prahy

Aluschwelle

Typ	Aluschwelle 088		Aluschwelle 090		Aluschwelle 217		Aluschwelle 253	
Délka max.	3000 mm		3000 mm		3000 mm		3000 mm	
	3-117 ■		3-111 ■		3-100 ■		3-114 ■	
Standardní délka	vrtaný	nevrtaný	vrtaný	nevrtaný	vrtaný	nevrtaný	vrtaný	nevrtaný
840 mm	13,86 €	12,38 €	13,66 €	12,21 €	17,09 €	15,63 €	12,38 €	10,90 €
965 mm	14,30 €	12,47 €	14,70 €	12,85 €	18,81 €	16,99 €	13,42 €	11,54 €
1090 mm	15,04 €	12,85 €	16,15 €	13,95 €	20,82 €	18,61 €	14,70 €	12,47 €
1215 mm	15,86 €	13,62 €	17,97 €	15,78 €	23,20 €	20,97 €	16,52 €	14,29 €
Cena za metr	15,04 €	12,85 €	16,15 €	13,95 €	20,82 €	18,61 €	14,70 €	12,47 €
P ísluženství (sou částí balení)	5300 ■		5300 ■		5300 ■		5300 ■	
Cena za doobjednání	1,05 €		1,05 €		1,05 €		1,05 €	
Vyražení	na vyžádání		na vyžádání		na vyžádání		na vyžádání	
Typ	Aluschwelle 277		Aluschwelle 278		Aluschwelle 308		Aluschwelle 496	
Délka max.	3000 mm		3000 mm		3000 mm		3000 mm	
	3-104 ■		3-108 ■		3-120 ■		3-152 ■	
Standardní délka	vrtaný	nevrtaný	vrtaný	nevrtaný	vrtaný	nevrtaný	vrtaný	nevrtaný
840 mm	17,09 €	15,62 €	17,09 €	15,62 €	13,66 €	12,21 €	19,93 €	17,03 €
965 mm	18,81 €	16,99 €	18,81 €	16,99 €	14,70 €	12,85 €	21,64 €	18,38 €
1090 mm	20,82 €	18,61 €	20,82 €	18,61 €	16,15 €	13,95 €	23,65 €	20,02 €
1215 mm	23,20 €	20,97 €	23,20 €	20,97 €	17,97 €	15,78 €	25,85 €	22,21 €
Cena za metr	20,82 €	18,61 €	20,82 €	18,61 €	16,15 €	13,95 €	23,65 €	20,02 €
P ísluženství (sou částí balení)	5300 ■		5300 ■		5300 ■		5300 ■	
Cena za doobjednání	1,05 €		1,05 €		1,05 €		1,05 €	
Vyražení	na vyžádání		na vyžádání		na vyžádání		na vyžádání	

3.4 Nerezové prahy

Niroschwelle

Typ	Niroschwelle 164		Niroschwelle 288		Niroschwelle 365		Niroschwelle 513	
Délka max.	3000 mm		3000 mm		3000 mm		3000 mm	
	3-107 ■		3-103 ■		3-135 ■		3-150 ■	
Standardní délka	vrtaný	nevrtaný	vrtaný	nevrtaný	vrtaný	nevrtaný	vrtaný	nevrtaný
840 mm	32,75 €	30,55 €	34,20 €	32,00 €	32,75 €	30,55 €	34,20 €	32,00 €
965 mm	36,32 €	33,58 €	38,36 €	35,60 €	36,32 €	33,58 €	38,36 €	35,60 €
1090 mm	39,80 €	36,53 €	43,12 €	39,80 €	39,80 €	36,53 €	43,12 €	39,80 €
1215 mm	43,85 €	40,52 €	48,79 €	45,47 €	43,85 €	40,52 €	48,79 €	45,47 €
Cena za metr	38,38 €	36,53 €	43,12 €	39,80 €	39,80 €	36,52 €	43,12 €	39,80 €
P ísluženství (sou částí balení)	5304 ■		5304 ■		5304 ■		5304 ■	
Cena za doobjednání	2,05 €		2,05 €		2,05 €		2,05 €	
Vyražení*** - viz str. 44	na vyžádání		na vyžádání		na vyžádání		na vyžádání	

Poznámka k objektovým prahům vyrobeným z hliníku **[3.3]** a nerezové oceli **[3.4]**

- / uvedené ceny se vztahují k minimálnímu odběru 250 m/platí při dohodnutém odběru
- / pevné délky se počítají na základě ceny za metr
- / balení = 50 ks/karton

Informace o cenách pro Speciální délky

- délky > 1.215 mm: cena za metr x délka
- speciální délky < 1.215mm jsou počítány k nejbližší větší standardní délce
- ** délky > 2.000 mm: Vezměte prosím na vědomí náklady na dopravu, viz tabulka str.2

***Informace o ceně za vyražení dle požadavku zákazníka

- dodací lhůta cca 4 týdny
- vyražení standardu B = 15 mm a C = 25 mm (viz náčrt)
- vyražení dle požadků zákazníka za jednorázový příplatek, na vyžádání
- dodací lhůta u vyražení na vyžádání

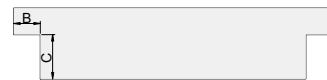

Příslušenství pro automatické těsnění dveří, náběhová těsnění a prahy

Rozvora/zápusťná zástrč

	Rozvora		Zápusťná zástrč		
	TS-8/M6	TS-8/M10	TK-15/BXL	TK-20/B-SU	TK-15/T
Připojení	M6	M10			
Průměr	8 mm				
Délka	1.187 mm	1.487 mm	1.217 mm	1.517 mm	
	1502-1187 ■	1502-1487 ■	1502-1217 ■	1502-1517 ■	
Cena za kus	35,96 €	37,77 €	35,96 €	37,77 €	
			1792 ■	1652-2 ■	1653 ■
			36,07 €	34,89 €	30,14 €

Možnost přípravy pro rozvora/zápusťnou zástrč

Příplatek

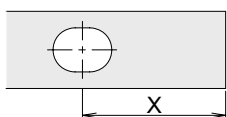

7,73 €

- / při objednávce uveďte rozměr X
- / vč. vodící desky tyče Art.-Nr. 5135

Schall Ex® L-15	Poznámka: min. délka pro verzi s otvorem pro rozvora = vzdálenost otvoru (X) + 272 mm
Schall Ex® Ultra	Poznámka: min. délka pro verzi s otvorem pro rozvora = vzdálenost otvoru (X) + 217 mm
Stadi	Poznámka: min. délka pro verzi s otvorem pro rozvora = vzdálenost otvoru (X) + 285 mm
Stadi L-20 und L-24	Poznámka: min. délka pro verzi s otvorem pro rozvora = vzdálenost otvoru (X) + 270 mm

Příslušenství

Protikus zástrče do podlahy

Kluzné vedení na podlahu

Typ	Protikus zástrče do podlahy BS-8	Protikus zástrče do podlahy BS-10	Kluzné vedení na podlahu
Rozměr	45 x 90 x 25.2 mm		
Materiál	kryt nerez, těleso do podlahy zinkovaný tlakový odlitek pro tyčku rozvory 8 mm		vysoce kvalitní hladký plast
	pro tyčku rozvory 10 mm		
			
Art.-Nr.	128 ■	129 ■	5106 ■
Cena za kus	44,82 €	44,82 €	7,00 €

Rohové těsnění

Rohové těsnění

Distanční díly

Magnet

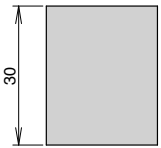
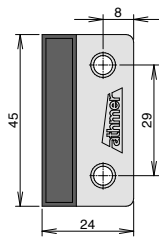
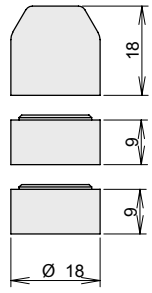
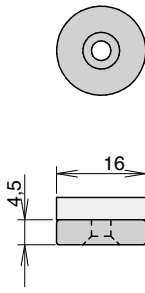
Typ	Těsnící polštářek	Příslušenství BS-24	Dorazový segmentový blok	Magnet s deskou pro upevnění
Rozměr	30 x 24 x 5 mm	24 x 45 x 0.8 mm		
Materiál	pěnový silikon	nerez/guma	plast	magnet
Upevnění	lepení	šroubování	šroubování	šroubování
				
Art.-Nr.	1048 ■	5133 ■	5955 ■	5118 ■
Cena za kus	2,66 €	6,25 €	2,70 €	5,15 €

Náběhový sokl

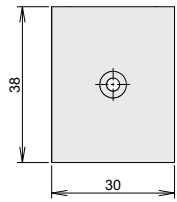
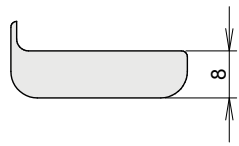
Typ	Náběhový sokl pro těsnění skleněných dveří	
	stříbrný elox [C-0]	nerezový elox [C-31]
		
Art.-Nr.	5110 ■	5811 ■
Cena za kus	12,55 €	12,55 €

Příslušenství

Přítlačné destičky

Typ	Přítlačná destička 8101	Přítlačná destička 243	Přítlačná destička 8106	Přítlačná destička 248
Rozměr	30 x 45 x 1.5 mm	45 x 35 x 1 mm	24 x 30 x 0.5 mm	42 x 2.5 x 0.8 mm
Materiál	ocel	zinkový tlakový odlitek	nerezová ocel	nerezová ocel
Upevnění	šroubování	šroubování	lepení	šroubování
Art.-Nr.	8101 ■	243 ■	8106 ■	248 ■
Cena za kus	0,90 €	1,74 €	2,50 €	2,50 €

Příslušenství

Přítlačné destičky

Typ	Přítlačná destička 8107	Přítlačná destička 8111	Přítlačná destička 8117	Přítlačná destička 8118
Rozměr	40 x 46 x 1 mm	40 x 35 x 1 mm	30 x 45 x 1 mm	30 x 22 x 1 mm
Materiál	kartáčovaná nerezová ocel	kartáčovaná nerezová ocel	nerezová ocel	nerezová ocel
Upevnění	šroubování	šroubování	šroubování	šroubování
Art.-Nr.	8107 ■	8111 ■	8117 ■	8118 ■
Cena za kus	2,90 €	2,90 €	2,50 €	2,50 €

Příslušenství

Přítlačné destičky

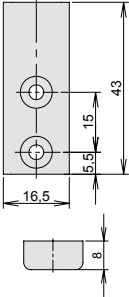
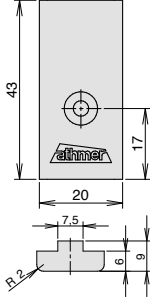
Typ	Přítlačná destička 1498	Přítlačná destička 1598
Rozměr	43 x 16.5 x 8 mm	43 x 20 x 9 mm
Materiál	plast	plast
Upevnění	šroubování	šroubování
		
Art.-Nr.	1498 ■	1598 ■
Cena/bal.	19,45 €	19,45 €

Příslušenství

Přítlačné destičky

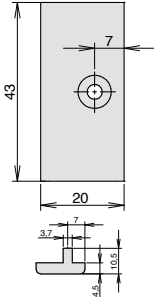
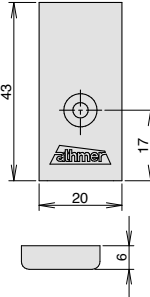
Typ	Přítlačná destička 1588	Přítlačná destička 1497
Rozměr	43 x 20 x 10.5 mm	43 x 20 x 6 mm
Materiál	plast	plast
Upevnění	šroubování	šroubování
		
Art.-Nr.	1588 ■	1497 ■
Cena/bal.	19,45 €	19,45 €

4. Kartáčová těsnění

Skladová nabídka

Typ	FE 4.0			FA 25-6		AA 25-8
Materiál kartáče	PA černá			smíšené koškové žíně		polyamid (PA)
Výška kartáče	12 mm	15 mm	20 mm	25 mm	30 mm	25 mm
Standardní délka	4-336 ■			4-310 ■		4-121 ■
1.000 mm	9,21 €	9,46 €	9,78 €	15,07 €	15,41 €	16,69 €
1.100 mm	10,13 €	-	-	16,46 €	-	-
1.250 mm	11,52 €	-	-	18,70 €	-	-
2.000 mm	18,42 €	18,92 €	19,56 €	29,92 €	30,82 €	33,38 €

4.1 Nirobros

4.2 Alubros

Typ	do drážky		přišroubování zespodu		našroubování ze strany	
	NE 4.0		AU 18-9		AA 25-8	
Materiál kartáče	polyamid (PA)	smíšené žíně	polyamid (PA)	smíšené žíně	polyamid (PA)	smíšené žíně
Délka max.	2700 mm		2700 mm		2700 mm	
	4-436 ■	4-440 ■	4-133 ■	4-134 ■	4-121 ■	4-122 ■
Výška kartáče	Cena za metr		Cena za metr		Cena za metr	
15 mm	9,79 €		13,71 €		13,42 €	
20 mm	10,86 €		15,72 €		14,65 €	
40 mm	16,21 €		22,27 €		20,55 €	
60 mm	22,15 €		28,07 €		27,43 €	

4.3 Ferrobros

Typ	do drážky		přišroubování zespodu		našroubování ze strany		
	FE 4.0		FU 16-7		FA 25-6		FA 40-9
Materiál kartáče	polyamid (PA)	smíšené žíně	polyamid (PA)	smíšené žíně	polyamid (PA)	smíšené žíně	polyamid (PA)
Délka max.	2700 mm		2700 mm		2700 mm		2700 mm
	4-336 ■	4-340 ■	4-354 ■	4-358 ■	4-306 ■	4-310 ■	4-324 ■
Výška kartáče	Cena za metr		Cena za metr		Cena za metr		Cena za metr
15 mm	9,46 €		14,11 €		14,46 €		-
20 mm	9,78 €		15,02 €		14,51 €		-
40 mm	12,08 €		18,18 €		16,75 €		25,47 €
60 mm	14,37 €		22,31 €		18,09 €		32,60 €

4.4 KU

4.5 Super

Typ	našroubování ze strany		samolepící	
	KU III bílá	KU III hnědá	Super bílá	Super hnědá
Materiál kartáče	polypropylen (PP)	polypropylen (PP)	smíšené žíně	smíšené žíně
Délka max.	2400 mm		1000 mm	1000 mm
	332 ■	333 ■	33007 ■	33008 ■
Standardní délka	Cena za metr		Cena za metr	
1000 mm	5,01 €		21,44 €	
2100 mm	10,59 €		21,44 €	
2400 mm	12,03 €		21,44 €	

5. Celoobvodové těsnění

5.1 Unitherm

Typ	Unitherm FAS-20	Unitherm I	Unitherm II HG	Unitherm II HK	Unitherm XIII
Materiál	TPE/hliník	TPE/bukové dřevo	PVC/bukové dřevo	PVC/bukové dřevo	PVC/hliník
Barva těsnění	šedá	hnědá	transparentní	transparentní	transparentní
Délka	2100 mm	2100 mm	2100 mm	2100 mm	2100 mm
	319204 ■	319200 ■	319000 ■	319001 ■	319080 ■
Standardní délka	21,64 €	13,29 €	14,11 €	11,52 €	13,74 €

5.2 Těsnicí profily pro dřevěné zárul

Typ	T-Dicht	F-Dicht	F-Dicht	Sili I	Sili II
Materiál	TPE	TPE	TPE	měkké PVC	měkké PVC
Barva těsnění	hnědá	hnědá	šedá	transparentní	transparentní
Délka	25 m	25 m	25 m	50 m	50 m
	391105 ■	190021 ■	190022 ■	150001 ■	150002 ■
Cena za kus	48,61 €	34,94 €	34,94 €	69,74 €	49,90 €

5.3 Náhradní těsnění pro ocelové zárubně

Typ	ZD Universal	ZD Universal	ZD 370 235
Materiál	TPE	TPE	TPE
Barva těsnění	šedá	šedá	šedá
Délka	5 m	25 m	5 m
	370300 ■	371300 ■	370235 ■
Cena za kus	18,46 €	63,30 €	17,17 €

5.4 Těsnění pro zárubně posuvných dveří

Typ	ZD Slide-12/12	Slide 5	Unitherm Slide 22/22	
Materiál	silikon	silikon	silikon/bukové dřevo	
Barva těsnění	šedá	šedá	šedá	
Délka	pevná délka	pevná délka	2000 mm	2500 mm
	210 ■	284 ■	319050 ■	319051 ■
Cena za metr	10,31 €	4,23 €	-	-
Cena za kus	-	-	38,28 €	50,10 €

6.1 Informace, poznámky a speciální barvy

Přehled uzavíracích hran

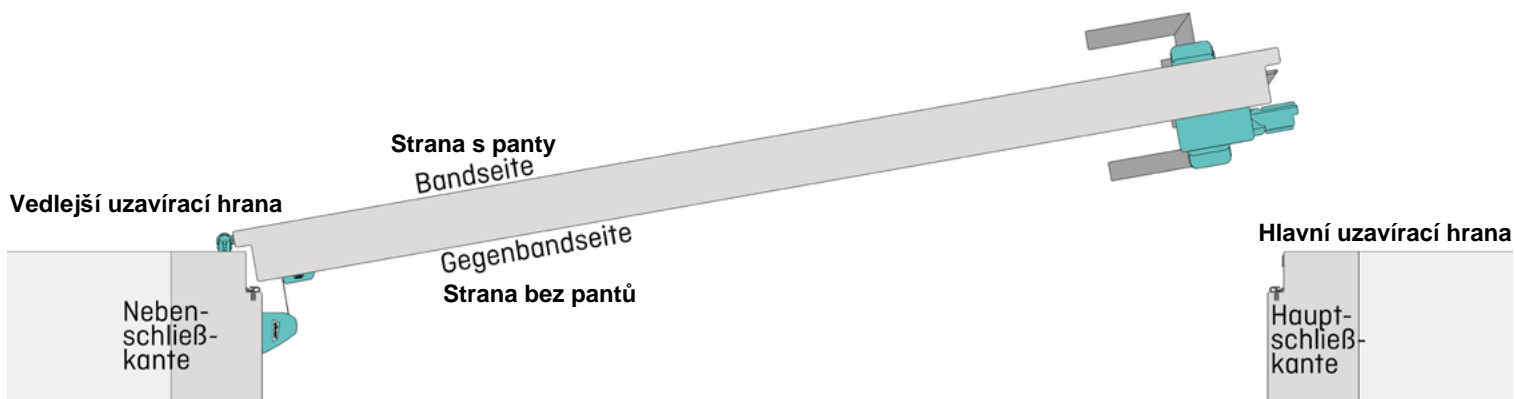

Ochranné profily v setu a s přířezem zákazníka

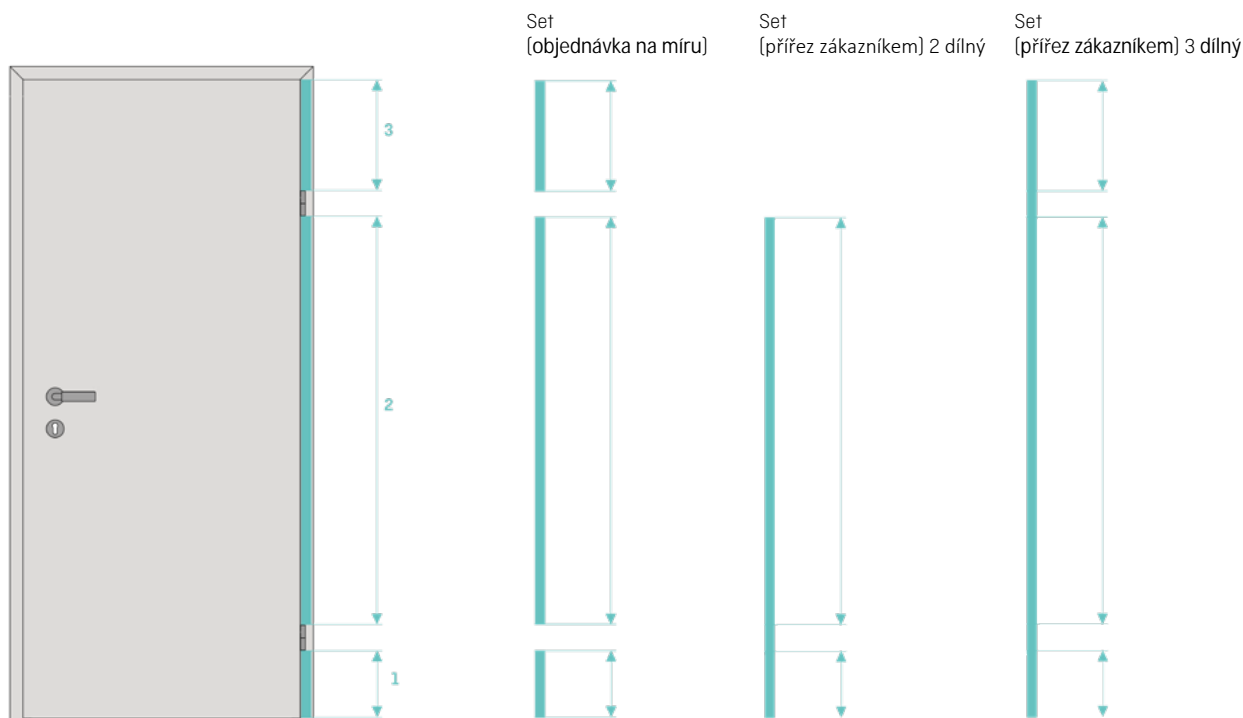

Set obsahuje

Délka **1** montáž pod spodním pantem
 Délka **2** montáž mezi panty
 Volitelně:
 Délka **3** montáž nad horním pantem

Přířez zákazníkem 2 dílný: 5 klipsů
 Přířez zákazníkem 3 dílný: 7 klipsů

6.1 Informace, poznámky a speciální barvy

Ostatní povrchové úpravy - za příplatek

Objasnění	Na přání můžeme hliníkové profily práškově lakovat/eloxovat i v jiných barvách. Tím se mění cena a dodací lhůta.
Barvy/povrchy	Práškové lakování: barvy dle vzorníku RAL K1 Classic a DB Poskytnutí prášku od zákazníků volitelné Eloxované tóny dle EURAS Barvy/povrchové úpravy od všech výrobců na vyžádání
Cena	Příplatek (paušální sazba za barvu a objednávku od zákazníka netto) Práškové lakování lesklé: (barvy RAL dle karty K1 Classic začínající na 5,6,7,8,9; vzorník barev DB) 65,00 € Eloxování (dle Euras): na vyžádání Cena za kus pro ochranu prstů pro práškové lakování a eloxování: stejné jako u speciální barvy RAL/Euras všechny ostatní barvy/povrchové úpravy na vyžádání
Dodací lhůta:	na vyžádání

Eloxované tóny EURAS

C-0	přírodní barva (stříbrný elox)	Možné barevné odchylky
C-31	lehce bronzová barva (nerezový elox)	
C-32	světle bronzová barva	
C-33	středně bronzová barva	
C-34	tmavě bronzová barva (tmavě bronzový elox)	
C-35	černá	

PG = předem chemicky ošetřeno

Příplatky za barevné krycí tkaniny

Barva krycí tkaniny	Art.Nr.	Cena standardní délky	Cena za metr
žlutá-černá	2123	8,45 €	8,45 € Příklad: (cena za metr + 8,45 €) x délka
bordó-černá	2124		
modrá-černá	2125		
zelená-černá	2126		
bílá-černá	2122		
černá	2109	bez příplatku	
černá XL	2112		
w-proof	2113		
w-proof XL	2114		

Poznámky/příplatky/služby

Zakázkové délky	Délky > 2.000 mm: Vezměte prosím na vědomí náklady na dopravu, viz tabulka str.2 Délky < 1.000 mm: cena za metr = cena za kus Délky < 1.000 mm: cena za metr x délka
Standardní délka	pro standardní dveře podle DIN 18101 s výškou 2000 (1.925 mm) a šířkou 2125 (2.050 mm). pro elektricky ovládané dveře EN 16005 v délkách 2.000 mm / 2.015 mm a 2.500 mm
Provedení pro vstupní dveře	2-stupňové provedení pro vstupní dveře a balení na vyžádání
Krácení	Ochranu prstů s roletkou nelze zkrátit

6.2 Fingerschutz - vnitřní strana

NR-32 UniSafe® pro interiérové dveře

Typ	NR-32 UniSafe®				
Standardní délka	1.925 mm, 2.000 mm, 2.050 mm, 2.500 mm				
Délka min.-max.	325 - 3000 mm				
Poznámka ke zkrácení	nelze krátit				
K dodání pevné délky	ano				
Délka vytažení	260 mm				
Materiál krycí tkaniny	syntetické vlákno, ohnivzdorné, omyvatelné, stálobarevné, možnost barevného provedení, černá				
Barva povrchu	stříbrný elox (C-0)	antracit (RAL 7016)	bílá (RAL 9016)	nerezový elox (C-31)	speciální RAL nebo EURAS
Standardní délka	5-901	5-904	5-909	5-985	5-999
1925 mm	■ 153,18 €	■ 153,18 €	■ 153,18 €	■ 171,15 €	■ 171,15 €
2000 mm	■ 163,59 €	■ 163,59 €	■ 163,59 €	■ 188,88 €	■ 188,88 €
2050 mm	■ 167,68 €	■ 167,68 €	■ 167,68 €	■ 198,44 €	■ 198,44 €
2500 mm	■ 204,50 €	■ 204,50 €	■ 204,50 €	■ 236,11 €	■ 236,11 €
Cena za metr	■ 106,68 €	■ 106,68 €	■ 106,68 €	■ 120,89 €	■ 120,89 €

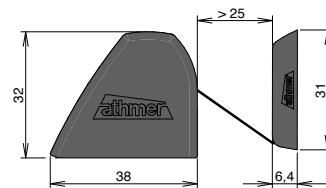

Typ	NR-32 UniSafe® XL				
Délka vytažení	320 mm				
Barva povrchu	stříbrný elox (C-0)	antracit (RAL 7016)	bílá (RAL 9016)	nerezový elox (C-31)	speciální RAL nebo EURAS
Standardní délka	5-901	5-904	5-909	5-985	5-999
1925 mm	■ 191,47 €	■ 191,47 €	■ 191,47 €	■ 210,80 €	■ 210,80 €
2000 mm	■ 204,48 €	■ 204,48 €	■ 204,48 €	■ 236,10 €	■ 236,10 €
2050 mm	■ 209,60 €	■ 209,60 €	■ 209,60 €	■ 248,05 €	■ 248,05 €
2500 mm	■ 255,62 €	■ 255,62 €	■ 255,62 €	■ na vyžádání	■ na vyžádání
Cena za metr	■ 133,33 €	■ 133,33 €	■ 133,33 €	■ 148,88 €	■ 148,88 €

6.2 Fingerschutz - vnitřní strana

NR-32 UniSafe® w-proof für Außentüren

Typ	NR-32 UniSafe® w-proof				
Standardní délka	1.925 mm, 2.000 mm, 2.050 mm, 2.500 mm				
Délka min.-max.	325 - 3000 mm				
Poznámka ke zkrácení	nelze krátit				
K dodání pevné délky	ano				
Délka vytažení	260 mm				
Materiál krycí tkaniny	syntetické vlákno, ohnivzdorné, omyvatelné, stálobarevné, pro venkovní použití, antracit				
Barva povrchu	stříbrný elox (C-0)	antracit (RAL 7016)	bílá (RAL 9016)	nerezový elox (C-31)	speciální RAL nebo EURAS
Standardní délka	5-901	5-904	5-909	5-985	5-999
1925 mm	■ 175,80 €	■ 175,80 €	■ 175,80 €	■ 196,44 €	■ 196,44 €
2000 mm	■ 222,49 €	■ 222,49 €	■ 222,49 €	■ 248,63 €	■ 248,63 €
2050 mm	■ 228,06 €	■ 228,06 €	■ 228,06 €	■ 254,84 €	■ 254,84 €
2500 mm	■ na vyžádání	■ na vyžádání	■ na vyžádání	■ na vyžádání	■ na vyžádání
Cena za metr	■ 122,46 €	■ 122,46 €	■ 122,46 €	■ 136,82 €	■ 136,82 €

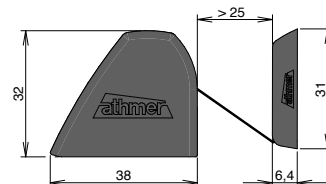

Typ	NR-32 UniSafe® w-proof XL				
Délka vytažení	320 mm				
Barva povrchu	stříbrný elox (C-0)	antracit (RAL 7016)	bílá (RAL 9016)	nerezový elox (C-31)	speciální RAL nebo EURAS
Standardní délka	5-901	5-904	5-909	5-985	5-999
1925 mm	■ 214,38 €	■ 214,38 €	■ 214,38 €	■ 236,01 €	■ 236,01 €
2000 mm	■ na vyžádání	■ na vyžádání	■ na vyžádání	■ na vyžádání	■ na vyžádání
2050 mm	■ na vyžádání	■ na vyžádání	■ na vyžádání	■ na vyžádání	■ na vyžádání
2500 mm	■ na vyžádání	■ na vyžádání	■ na vyžádání	■ na vyžádání	■ na vyžádání
Cena za metr	■ 149,34 €	■ 149,34 €	■ 149,34 €	■ 164,39 €	■ 164,39 €

6.2 Fingerschutz - vnitřní strana

NR-24 Smart pro interiérové dveře

Typ	NR-24 Smart			
Standardní délka	1.925 mm, 2.050 mm			
Poznámka ke zkrácení	nelze krátit			
K dodání pevné délky	ne			
Délka vytažení	260 mm			
Materiál krycí tkaniny	syntetické vlákno, ohnivzdorné, omyvatelné, stálobarevné, černá			
Barva povrchu	stříbrný elox [C-0]		bílá [RAL 9016]	
Standardní délka	5-401		5-402	
1925 mm	■	133,96 €	■	147,35 €
2050 mm	■	142,66 €	■	156,92 €

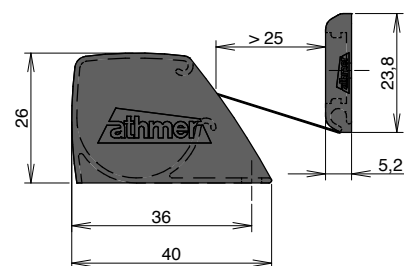

6.2 Fingerschutz - vnitřní strana

NR-25 pro interiérové dveře

Typ	NR-25				
Standardní délka	1.925 mm, 2.015 mm				
Délka min.-max.	325 - 2500 mm				
Poznámka ke zkrácení	nelze krátit				
K dodání pevné délky	ano				
Délka vytažení	260 mm				
Materiál krycí tkaniny	syntetické vlákno, ohnivzdorné, omyvatelné, stálobarevné, černá				
Barva povrchu	stříbrný elox [C-0]	antracit [RAL 7016]	bílá [RAL 9016]	nerezový elox [C-31]	speciální RAL nebo EURAS
Standardní délka	5-101	5-104	5-109	5-185	5-499
1925 mm	■ 137,84 €	■ 154,83 €	■ 154,83 €	■ 154,83 €	■ 154,83 €
2015 mm	■ 147,99 €	■ 165,22 €	■ 165,22 €	■ 165,22 €	■ 165,22 €
Cena za metr	■ 96,66 €	■ 107,90 €	■ 107,90 €	■ 107,90 €	■ 107,90 €

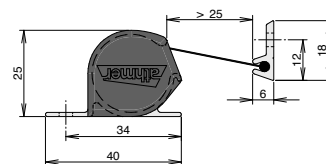

6.2 Fingerschutz - vnitřní strana

NR-26 w-proof für Außentüren

Typ	NR-26 w-proof				
Standardní délka	1.925 mm, 2.015 mm				
Délka min.-max.	325 - 2500 mm				
Poznámka ke zkrácení	nelze krátit				
K dodání pevné délky	ano				
Délka vytažení	260 mm				
Materiál krycí tkaniny	syntetické vlákno, ohnivzdorné, omyvatelné, stálobarevné, pro venkovní použití, antracit				
Barva povrchu	stříbrný elox [C-0]	antracit [RAL 7016]	bílá [RAL 9016]	nerezový elox [C-31]	speciální RAL nebo EURAS
Standardní délka	5-701	5-704	5-709	5-785	5-799
1925 mm	■ 177,41 €	■ 197,53 €	■ 197,53 €	■ 197,53 €	■ 197,53 €
2015 mm	■ 224,56 €	■ 246,92 €	■ 246,92 €	■ 246,92 €	■ 246,92 €
Cena za metr	■ 123,56 €	■ 137,60 €	■ 137,60 €	■ 137,60 €	■ 137,60 €

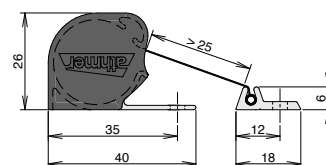

Typ	NR-26 w-proof XL				
Délka vytažení	320 mm				
Barva povrchu	stříbrný elox [C-0]	antracit [RAL 7016]	bílá [RAL 9016]	nerezový elox [C-31]	speciální RAL nebo EURAS
Standardní délka	5-701	5-704	5-709	5-785	5-799
1925 mm	■ 216,37 €	■ 237,33 €	■ 237,33 €	■ 237,33 €	■ 237,33 €
2015 mm	■ na vyžádání	■ na vyžádání	■ na vyžádání	■ na vyžádání	■ na vyžádání
Cena za metr	■ 154,92 €	■ 169,94 €	■ 169,94 €	■ 169,94 €	■ 169,94 €

6.2 Fingerschutz - vnitřní strana

NR-30 pro interiérové dveře

Typ	NR-30				
Standardní délka	1.925 mm, 2.015 mm				
Délka min.-max.	325 - 2500 mm				
Poznámka ke zkrácení	nelze krátit				
K dodání pevné délky	ano				
Délka vytažení	260 mm				
Materiál krycí tkaniny	syntetické vlákno, ohnivzdorné, omyvatelné, stálobarevné, možnost barevného provedení, černá				
Barva povrchu	stříbrný elox (C-0)	antracit (RAL 7016)	bílá (RAL 9016)	nerezový elox (C-31)	speciální RAL nebo EURAS
Standardní délka	5-801	5-804	5-809	5-885	5-899
1925 mm	■ 153,18 €	■ 171,15 €	■ 171,15 €	■ 171,15 €	■ 171,15 €
2015 mm	■ 178,95 €	■ 199,27 €	■ 199,27 €	■ 199,27 €	■ 199,27 €
Cena za metr	■ 106,68 €	■ 120,89 €	■ 120,89 €	■ 120,89 €	■ 120,89 €
Typ	NR-30 XL				
Délka vytažení	320 mm				
Barva povrchu	stříbrný elox (C-0)	antracit (RAL 7016)	bílá (RAL 9016)	nerezový elox (C-31)	speciální RAL nebo EURAS
Standardní délka	5-801	5-804	5-809	5-885	5-899
1925 mm	■ 191,46 €	■ 210,80 €	■ 210,80 €	■ 210,80 €	■ 210,80 €
2015 mm	■ 204,48 €	■ 236,10 €	■ 236,10 €	■ 236,10 €	■ 236,10 €
Cena za metr	■ 133,33 €	■ 148,88 €	■ 148,88 €	■ 148,88 €	■ 148,88 €

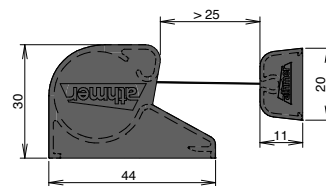

Příslušenství	Art.-Nr.	Cena za kus
Multi Construction Bohrer 3x70	5127 ■	15,36 €
Toolbox für NR-30	5800 ■	17,39 €
NR-30 Klip	5825-1 ■	6,68 €



6.2 Fingerschutz - vnitřní strana

NA-7 pro interiérové dveře

Typ	NA-7	
Standardní délka	1.943 mm	
Délka min.*-max.	90 - 2500 mm	
Poznámka ke zkrácení	libovolně	
K dodání pevné délky	ano	
Délka vytažení	125 mm	
Materiál krycí tkaniny	plast, omyvatelný, šedá	
Poznámka	Ideální v kombinaci s omezovačem otevření dveří	
Barva povrchu	stříbrný elox (C-0)	bílá (RAL 9016)
Standardní délka	5-501	5-528
1943 mm	■ 126,29 €	■ 144,78 €
Cena za metr	■ 88,62 €	■ 101,84 €

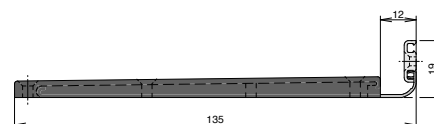

6.3 Fingerschutz pro skleněné dveře

NR-32 UniSafe® skleněné dveře

Typ	NR-32 UniSafe®			
Standardní délka	1.950 mm			
Délka min.-max.	325 - 3000 mm			
Poznámka ke zkrácení	nelze krátit			
K dodání pevné délky	ano			
Délka vytažení	260 mm			
Materiál krycí tkaniny	syntetické vlákno, ohnivzdorné, omyvatelné, stálobarevné, možnost barevného provedení			
Barva povrchu	stříbrný elox (C-0)	bílá (RAL 9016)	nerezový elox (C-31)	speciální RAL nebo EURAS
Standardní délka	5-910	5-919	5-918	5-915
1950 mm	■ 175,75 €	■ 175,75 €	■ 175,75 €	■ 196,22 €
Cena za metr	■ 116,82 €	■ 116,82 €	■ 116,82 €	■ 130,37 €

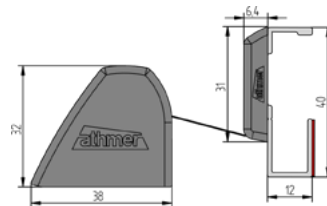

Ochrana skleněných dveří na straně pantu

Typ	BSG 1		
Standardní délka	1.972 mm		
Délka min.-max.	90 - 3000 mm		
Poznámka ke zkrácení	libovolně		
Zakázková délka	ano		
Typ pantů	Studio Office, Junior Office, VXG 7990 falcové, VG falcové		
Hloubka drážky	24 - 28 mm		
Barva povrchu	stříbrný elox (C-0)	bílá (RAL 9016)	nerezový elox (C-31)
Standardní délka	5-404	5-408	5-406
1972 mm	■ 83,55 €	■ 91,90 €	■ 91,90 €
Cena za metr	■ 42,37 €	■ 46,58 €	■ 46,58 €

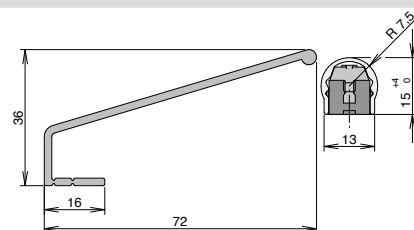

Typ	BSG 2		
Standardní délka	1.972 mm		
Délka min.-max.	90 - 3000 mm		
Poznámka ke zkrácení	libovolně		
Zakázková délka	ano		
Typ pantů	Studio Office, Junior Office, VXG 7990 falcové, VG falcové		
Hloubka drážky	40 - 44 mm		
Barva povrchu	stříbrný elox (C-0)	bílá (RAL 9016)	nerezový elox (C-31)
Standardní délka	5-405	5-409	5-407
1972 mm	■ 83,55 €	■ 91,90 €	■ 91,90 €
Cena za metr	■ 42,37 €	■ 46,58 €	■ 46,58 €

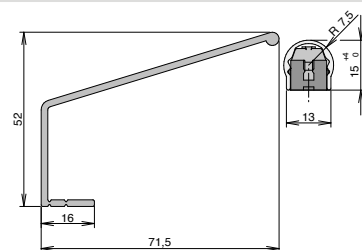

Speciální řešení pro skleněné dveře - na vyžádání

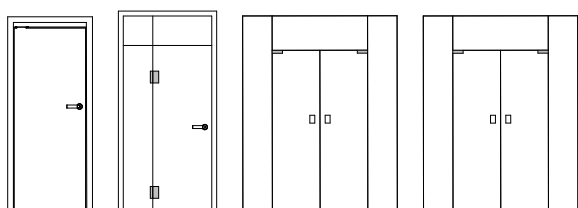

6.4 Fingerschutz - ochranný profil na straně pantů

BU-K+ pro dřevěné dveře s polodrážkou

Typ	BU-16K*			
Barva povrchu	stříbrný elox [C-0]	bílá [RAL 9016]	nerezový elox [C-31]	speciální RAL nebo EURAS
Set (přířez zákazníkem)	5-310	5-311	5-312	5-313
1755 mm	■ 39,55 €	■ 44,48 €	■ 44,48 €	■ 44,48 €
1980 mm	■ 44,07 €	■ 49,58 €	■ 49,58 €	■ 49,58 €
Cena za metr	■ 22,60 €	■ 25,42 €	■ 25,42 €	■ 25,42 €
Set-cena za metr	■ 27,35 €	■ 30,73 €	■ 30,73 €	■ 30,73 €

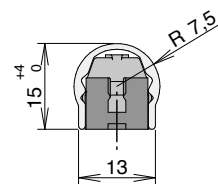

Typ	BU-18K*			
Barva povrchu	stříbrný elox [C-0]	bílá [RAL 9016]	nerezový elox [C-31]	speciální RAL nebo EURAS
Set (přířez zákazníkem)	5-320	5-321	5-322	5-323
1755 mm	■ 41,08 €	■ 45,86 €	■ 45,86 €	■ 45,86 €
1980 mm	■ 45,77 €	■ 51,10 €	■ 51,10 €	■ 51,10 €
Cena za metr	■ 23,48 €	■ 26,21 €	■ 26,21 €	■ 26,21 €
Set-cena za metr	■ 28,17 €	■ 31,46 €	■ 31,46 €	■ 31,46 €

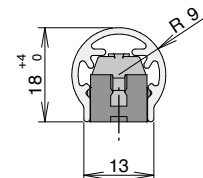

Typ	BU-20K*			
Barva povrchu	stříbrný elox [C-0]	bílá [RAL 9016]	nerezový elox [C-31]	speciální RAL nebo EURAS
Set (přířez zákazníkem)	5-330	5-331	5-332	5-333
1755 mm	■ 43,13 €	■ 50,05 €	■ 50,05 €	■ 50,05 €
1980 mm	■ 48,04 €	■ 55,76 €	■ 55,76 €	■ 55,76 €
Cena za metr	■ 24,62 €	■ 28,60 €	■ 28,60 €	■ 28,60 €
Set-cena za metr	■ 29,78 €	■ 34,57 €	■ 34,57 €	■ 34,57 €

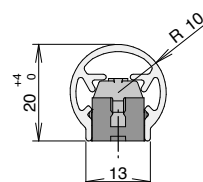

Typ	BU-22K*			
Barva povrchu	stříbrný elox [C-0]	bílá [RAL 9016]	nerezový elox [C-31]	speciální RAL nebo EURAS
Set (přířez zákazníkem)	5-340	5-341	5-343	5-344
1755 mm	■ 47,90 €	■ 55,41 €	■ 55,41 €	■ 55,41 €
1980 mm	■ 53,38 €	■ 61,72 €	■ 61,72 €	■ 61,72 €
Cena za metr	■ 27,38 €	■ 31,66 €	■ 31,66 €	■ 31,66 €
Set-cena za metr	■ 33,08 €	■ 38,26 €	■ 38,26 €	■ 38,26 €

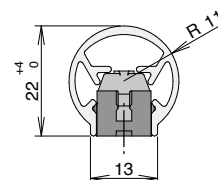

Typ	BU-24K*			
Barva povrchu	stříbrný elox [C-0]	bílá [RAL 9016]	nerezový elox [C-31]	speciální RAL nebo EURAS
Set (přířez zákazníkem)	5-350	5-351	5-353	5-348
1755 mm	■ 52,71 €	■ 60,95 €	■ 60,95 €	■ 60,95 €
1980 mm	■ 58,73 €	■ 67,88 €	■ 67,88 €	■ 67,88 €
Cena za metr	■ 30,11 €	■ 34,83 €	■ 34,83 €	■ 34,83 €
Set-cena za metr	■ 36,40 €	■ 42,09 €	■ 42,09 €	■ 42,09 €

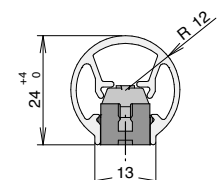

Klipsové stavitelné úchytky na profily BU-K+

Příslušenství	Art.-Nr.	Cena za kus
pro BU-K+ (5 úchytek)	5836 ■	4,63 €
pro BU-K+ (7 úchytek)	5837 ■	7,00 €

6.4 Fingerschutz - ochranný profil na straně pantů

BD pro bezfalcové dřevěné dveře s výřezem pro podlahové těsnění

Typ	BD-18			
Barva povrchu	stříbrný elox (C-0)	nerezový elox (C-31)	bílá (RAL 9016)	speciální RAL nebo EURAS
Set (přířez zákazníkem)	5-449	5-450	5-451	5-459
1750 mm	45,46 €	52,54 €	52,54 €	52,54 €
1950 mm	50,65 €	58,55 €	58,55 €	58,55 €
Cena za metr	25,97 €	30,03 €	30,03 €	30,03 €
Set-cena za metr	31,11 €	35,97 €	35,97 €	35,97 €

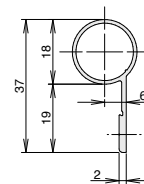

Typ	BD-20			
Barva povrchu	stříbrný elox (C-0)	nerezový elox (C-31)	speciální RAL nebo EURAS	bílá (RAL 9016)
Set (přířez zákazníkem)	5-261	5-262	5-269	5-263
1750 mm	45,46 €	52,54 €	52,54 €	52,54 €
1950 mm	50,65 €	58,55 €	58,55 €	58,55 €
Cena za metr	25,97 €	30,03 €	30,03 €	30,03 €
Set-cena za metr	31,11 €	35,97 €	35,97 €	35,97 €

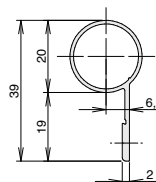

Typ	BD-23			
Barva povrchu	stříbrný elox (C-0)	bílá (RAL 9016)	nerezový elox (C-31)	speciální RAL nebo EURAS
Set (přířez zákazníkem)	5-250	5-303	5-354	5-495
1750 mm	45,46 €	52,54 €	52,54 €	52,54 €
1950 mm	50,65 €	58,55 €	58,55 €	58,55 €
Cena za metr	25,97 €	30,03 €	30,03 €	30,03 €
Set-cena za metr	31,11 €	35,97 €	35,97 €	35,97 €

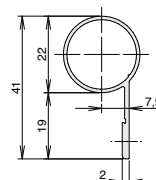

Krycí krytky, ochranné profily na straně pantů

Příslušenství	Art.-Nr.	Cena za kus
Krycí krytky BD-18	800-2	0,95 €
Krycí krytky BD-20/BO-20	800-3	0,95 €
Krycí krytky BD-23	800-4	0,95 €
Příslušenství 5506 B-S TYP BD-23-18;BO-23 C-0	5506	0,82 €

6.4 Fingerschutz - ochranný profil na straně pantů

BO pro bezfalcové dřevěné dveře

Typ	B0-13			
Barva povrchu	stříbrný elox (C-0)	nerezový elox (C-31)	bílá (RAL 9016)	speciální RAL nebo EURAS
Set (přířez zákazníkem)	5-455	5-458	5-456	5-458
1750 mm	■ 45,46 €	■ 52,54 €	■ 52,54 €	■ 52,54 €
1950 mm	■ 50,65 €	■ 58,55 €	■ 58,55 €	■ 58,55 €
Cena za metr	■ 25,97 €	■ 30,03 €	■ 30,03 €	■ 30,03 €
Set-cena za metr	■ 31,11 €	■ 35,97 €	■ 35,97 €	■ 35,97 €

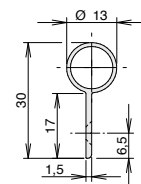

Typ	B0-16			
Barva povrchu	stříbrný elox (C-0)	speciální RAL nebo EURAS	bílá (RAL 9016)	nerezový elox (C-31)
Set (přířez zákazníkem)	5-314	5-317	5-315	5-318
1750 mm	■ 45,46 €	■ 52,54 €	■ 52,54 €	■ 52,54 €
1950 mm	■ 50,65 €	■ 58,55 €	■ 58,55 €	■ 58,55 €
Cena za metr	■ 25,97 €	■ 30,03 €	■ 30,03 €	■ 30,03 €
Set-cena za metr	■ 31,11 €	■ 35,97 €	■ 35,97 €	■ 35,97 €

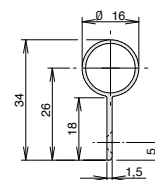

Typ	B0-23			
Barva povrchu	stříbrný elox (C-0)	bílá (RAL 9016)	nerezový elox (C-31)	speciální RAL nebo EURAS
Set (přířez zákazníkem)	5-231	5-242	5-316	5-494
1750 mm	■ 45,46 €	■ 52,54 €	■ 52,54 €	■ 52,54 €
1950 mm	■ 50,65 €	■ 58,55 €	■ 58,55 €	■ 58,55 €
Cena za metr	■ 25,97 €	■ 30,03 €	■ 30,03 €	■ 30,03 €
Set-cena za metr	■ 31,11 €	■ 35,97 €	■ 35,97 €	■ 35,97 €

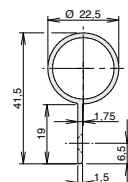

6.4 Fingerschutz - ochranný profil na straně pantů

BO pro zapuštěné kovové dveře

Typ	B0-20			
Barva povrchu	stříbrný elox (C-0)	bílá (RAL 9016)	nerezový elox (C-31)	speciální RAL nebo EURAS
Set (přířez zákazníkem)	5-445	5-447	5-446	5-493
1750 mm	■ 45,46 €	■ 52,54 €	■ 52,54 €	■ 52,54 €
1950 mm	■ 50,65 €	■ 58,55 €	■ 58,55 €	■ 58,55 €
Cena za metr	■ 25,97 €	■ 30,03 €	■ 30,03 €	■ 30,03 €
Set-cena za metr	■ 31,11 €	■ 35,97 €	■ 35,97 €	■ 35,97 €

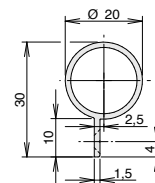

Typ	B0-22			
Barva povrchu	stříbrný elox (C-0)	bílá (RAL 9016)	nerezový elox (C-31)	speciální RAL nebo EURAS
Set (přířez zákazníkem)	5-452	5-454	5-453	5-469
1750 mm	■ 45,46 €	■ 52,54 €	■ 52,54 €	■ 52,54 €
1950 mm	■ 50,65 €	■ 58,55 €	■ 58,55 €	■ 58,55 €
Cena za metr	■ 25,97 €	■ 30,03 €	■ 30,03 €	■ 30,03 €
Set-cena za metr	■ 31,11 €	■ 35,97 €	■ 35,97 €	■ 35,97 €

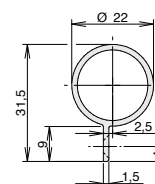

Krycí krytky, ochranné profily na straně pantů

Příslušenství	Art.-Nr.	Cena za kus
Krycí krytky BO-22/BO-23	800-1 ■	0,95 €
Krycí krytky BO-20/BO-20	800-3 ■	0,95 €
Příslušenství 5506 B-S TYP BO-23-18;BO-23 C-0	5506 ■	0,82 €

6.5 Fingerschutz - ochranný profil na straně pantů

BR+ pro bezfalcové dveře s válečkovými panty

Typ	BR-15*			
Barva povrchu	stříbrný elox (C-0)	bílá (RAL 9016)	nerezový elox (C-31)	speciální RAL nebo EURAS
Set (přířez zákazníkem)	5-212	5-213	5-214	5-215
pro výšku 2100 mm	■ 134,49 €	■ 150,64 €	■ 150,64 €	■ 150,64 €
pro výšku 2250 mm	■ 144,10 €	■ 161,39 €	■ 161,39 €	■ 161,39 €
pro výšku 2400 mm	■ 153,71 €	■ 172,15 €	■ 172,15 €	■ 172,15 €
Cena za metr	■ 70,45 €	■ 78,90 €	■ 78,90 €	■ 78,90 €
Set-cena za metr	■ 89,67 €	■ 100,42 €	■ 100,42 €	■ 100,42 €

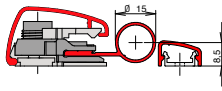

Typ	BR-18*			
Barva povrchu	stříbrný elox (C-0)	bílá (RAL 9016)	nerezový elox (C-31)	speciální RAL nebo EURAS
Set (přířez zákazníkem)	5-216	5-217	5-218	5-219
pro výšku 2100 mm	■ 137,59 €	■ 154,09 €	■ 154,09 €	■ 154,09 €
pro výšku 2250 mm	■ 147,41 €	■ 165,10 €	■ 165,10 €	■ 165,10 €
pro výšku 2400 mm	■ 157,24 €	■ 176,11 €	■ 176,11 €	■ 176,11 €
Cena za metr	■ 72,07 €	■ 80,71 €	■ 80,71 €	■ 80,71 €
Set-cena za metr	■ 91,73 €	■ 102,73 €	■ 102,73 €	■ 102,73 €

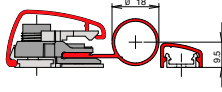

Typ	BR-20*			
Barva povrchu	stříbrný elox (C-0)	bílá (RAL 9016)	nerezový elox (C-31)	speciální RAL nebo EURAS
Set (přířez zákazníkem)	5-223	5-233	5-225	5-226
pro výšku 2100 mm	■ 140,26 €	■ 157,09 €	■ 157,09 €	■ 157,09 €
pro výšku 2250 mm	■ 150,28 €	■ 168,31 €	■ 168,31 €	■ 168,31 €
pro výšku 2400 mm	■ 160,30 €	■ 179,53 €	■ 179,53 €	■ 179,53 €
Cena za metr	■ 73,47 €	■ 82,29 €	■ 82,29 €	■ 82,29 €
Set-cena za metr	■ 93,51 €	■ 104,73 €	■ 104,73 €	■ 104,73 €

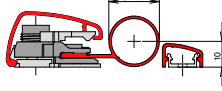

Typ	BR-22*			
Barva povrchu	stříbrný elox (C-0)	bílá (RAL 9016)	nerezový elox (C-31)	speciální RAL nebo EURAS
Set (přířez zákazníkem)	5-227	5-228	5-229	5-232
pro výšku 2100 mm	■ 143,76 €	■ 161,01 €	■ 161,01 €	■ 161,01 €
pro výšku 2250 mm	■ 154,03 €	■ 172,51 €	■ 172,51 €	■ 172,51 €
pro výšku 2400 mm	■ 164,30 €	■ 184,02 €	■ 184,02 €	■ 184,02 €
Cena za metr	■ 75,30 €	■ 84,34 €	■ 84,34 €	■ 84,34 €
Set-cena za metr	■ 95,84 €	■ 107,33 €	■ 107,33 €	■ 107,33 €

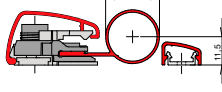

Dodací podmínky:

- / Set pro přířez zákazníkem do výšky dveřního křídla x mm (dodáváno s adaptérem, kusová délka: 1.700 mm + x mm)
- / Zakázkové délky - všechny profily jsou dodávány v jednom kuse
- / Objednejte si set na míru dle rozměrového listu - stačí jen sestavit

Sestava seřizovacího prvku BR+

Příslušenství	Art.-Nr.	Cena za kus
Příslušenství FS1781 BR+ díl	FS1781 ■	8,34 €

6.5 Fingerschutz - ochranný profil na straně pantů

BA-28+ pro hliníkové dveře

Typ BA-28*

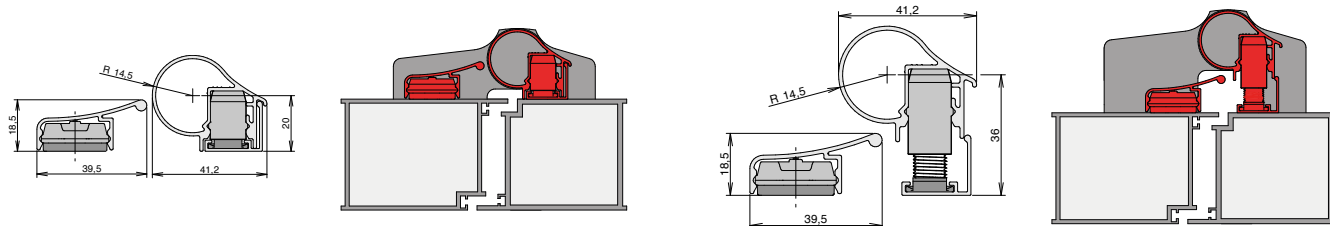

Barva povrchu	stříbrný elox [C-0]	bílá (RAL 9016)	nerezový elox [C-31]	speciální RAL nebo EURAS
Délka (výška zajištění)	5-112	5-113	5-114	5-115
1900 mm [2000 mm]	■ 122,25 €	■ 127,29 €	■ 127,29 €	■ 127,29 €
2400 mm [2500 mm]	■ 154,44 €	■ 160,79 €	■ 160,79 €	■ 160,79 €
Set-cena za metr	■ 89,08 €	■ 92,27 €	■ 92,27 €	■ 92,27 €

Link na rozměrový list: <https://www.athmer.com/aufmassblatt-BA28plus>

6.5 Fingerschutz - ochranný profil na straně pantů

BA-22+ pro předsazené panty na plastových dveřích

Typ BA-22*

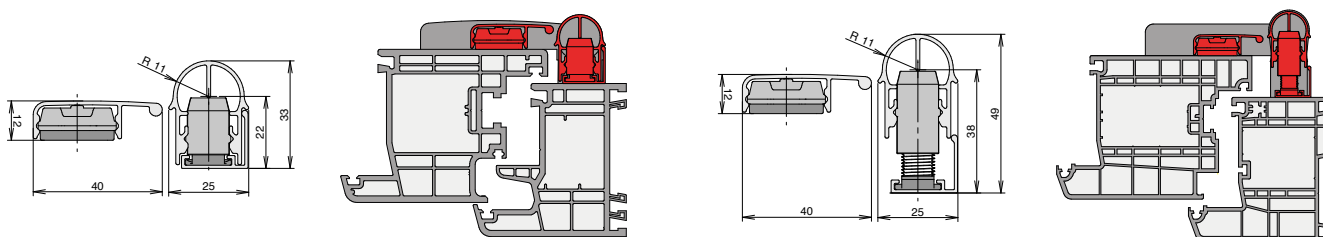

Barva povrchu	stříbrný elox [C-0]	bílá (RAL 9016)	nerezový elox [C-31]	speciální RAL nebo EURAS
Délka (výška zajištění)	5-121	5-120	5-122	5-123
1900 mm [2000 mm]	■ 127,70 €	■ 127,70 €	■ 127,70 €	■ 132,80 €
Set-cena za metr	■ 92,53 €	■ 92,53 €	■ 92,53 €	■ 96,22 €

Link na rozměrový list: <https://www.athmer.com/aufmassblatt-BA22plus>

6.5 Fingerschutz - ochranný profil na straně pantů

BM-27+ für Multifunktionsstüren aus Stahl (Dünn-/ Dickfalz)

Typ BM-27*

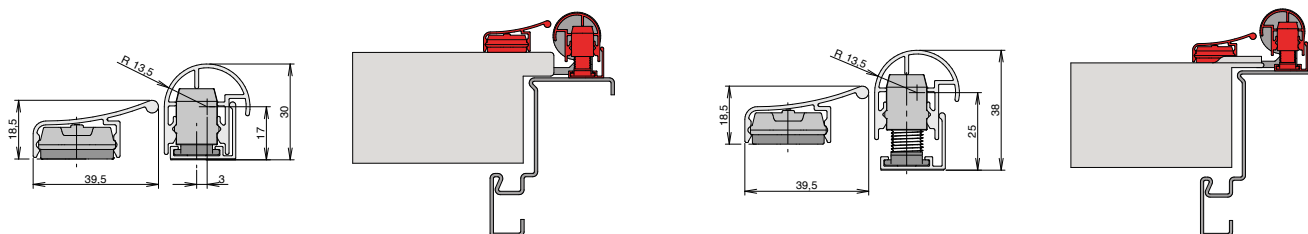

Barva povrchu	stříbrný elox [C-0]	bílá (RAL 9016)	nerezový elox [C-31]	speciální RAL nebo EURAS
Délka (výška zajištění)	5-130	5-131	5-132	5-133
2000 mm [2000 mm]	■ 123,02 €	■ 123,02 €	■ 123,02 €	■ 127,94 €
Cena za metr	■ 61,52 €	■ 61,52 €	■ 61,52 €	■ 63,97 €
Set-cena za metr	■ 85,51 €	■ 85,51 €	■ 85,51 €	■ 88,96 €

Link na rozměrový list: <https://www.athmer.com/aufmassblatt-BM27plus>

6.6 Fingerschutz - hlavní uzavírací hrana

HS-25

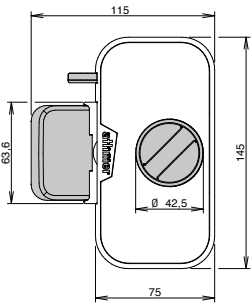
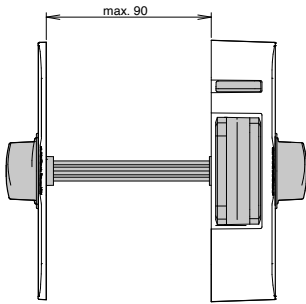
Typ	HS-25				
					
Barva povrchu	nerezová	RAL 9016 mat	RAL 9005 mat	Speciální barvy na vyžádání	
	5-3001	5-3002	5-3003		
Cena za kus	■ 129,15 €	■ 129,15 €	■ 129,15 €		

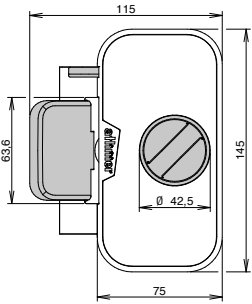
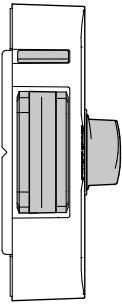
Typ	HS-25 1stranný				
					
Barva povrchu	nerezová	RAL 9016 mat	RAL 9005 mat	Speciální barvy na vyžádání	
	5-4001	5-4002	5-4003		
Cena za kus	■ 144,50 €	■ 144,50 €	■ 144,50 €		

Typ	HS-25 sklo				
					
Barva povrchu	nerezová	RAL 9016 mat	RAL 9005 mat	Speciální barvy na vyžádání	
	5-5001	5-5002	5-5003		
Cena za kus	■ 149,50 €	■ 149,50 €	■ 149,50 €		

6.6 Fingerschutz - hlavní uzavírací hrana

Swing Guard

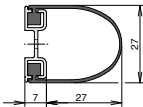
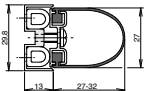
Typ	Swing Guard A	Swing Guard S
Délka min.	290 mm	
Délka max.	na vyžádání	
Materiál těsnícího profilu	silikon/Sedá (RAL 7043)	
		
Standardní délka	5-475 ■	5-476 ■
2120 mm	49,71 €	79,79 €
Cena za metr	29,39 €	50,94 €

Příslušenství Swing Guard

Příslušenství	Art.-Nr.	Cena za metr
Silikon-těsnící profil	1060 ■	11,00 €

6.7 Příslušenství Athmer Fingerschutz®

Ochrana proti nárazu pro NR-32 UniSafe®

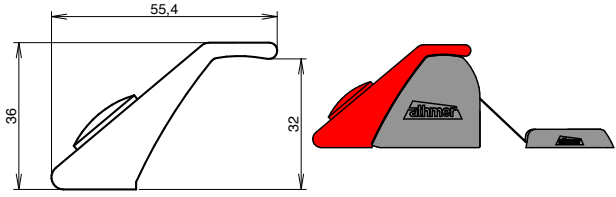
Typ	Ochrana proti nárazu pro NR-32 UniSafe®
Materiál	nerezová ocel
	
Standardní délka	5-2001 ■
500 mm	81,10 €
960 mm	94,60 €
1923 mm	120,90 €

Sonderzubehör

	Art.-Nr.	Cena za kus
Kryt bezpečnostního rámu	FS5820 ■	14,80 €
pro skleněné dveře, oboustranně lepící páska z pěnového akrylu	5139 ■	11,70 €

Příslušenství - Fingerschutz na vnější stranu

	Art.-Nr.	Cena za kus
BA 28+ 1 díl	5507-1 ■	7,51 €
Krytka BA-28+ pro rámový profil	1718 ■	0,80 €
Krytka na profil křídla BA-28+	FS1723 ■	3,24 €
pro BU-K předchozí model (3 klipsy)	5431 ■	2,16 €
pro BU-K+ (5 klipsy)	5836 ■	4,63 €
pro BU-K+ (7 klipsy)	5837 ■	7,00 €
Příslušenství 5504-1 BA 22+	5504-1 ■	6,50 €
Příslušenství 5506 B-S TYP BD-23-18;BO-23 C-0	5506 ■	0,82 €
Příslušenství FS1781 BR+ 1 díl	FS1781 ■	8,34 €

Příslušenství - Ochranné profily na straně pantů, krytky

	Art.-Nr.	Cena za kus
Krycí krytky BO-22/BO-23	800-1 ■	0,95 €
Krycí krytky BD-18	800-2 ■	0,95 €
Krycí krytky BD-20/BO-20	800-3 ■	0,95 €
Krycí krytky BD-23	800-4 ■	0,95 €

7. Omezovače otevření dveří

7.1 Porti® pro dřevěné dveře

Porti® pro dřevěné dveře do 30 kg

Typ	Porti® pro dřevěné dveře do 30 kg	
Šířka dveřního křídla	720 - 1110 mm	610 - 719 mm
Materiál zárubní	dřevo, kov	dřevo, kov
Váha dveřního křídla max.	30 kg	30 kg
Max. úhel otevření	120°	120°
	5312 ■	5313 ■
Cena za kus	59,95 €	59,95 €

Porti® pro dřevěné dveře do 100 kg

Typ	Porti® pro dřevěné dveře do 100 kg		Porti® pro dřevěné dveře do 100 kg	
Šířka dveřního křídla	720 - 1110 mm	610 - 719 mm	720 - 1110 mm	610 - 719 mm
Materiál zárubní	kov	kov	dřevo	dřevo
Váha dveřního křídla max.	100 kg	100 kg	100 kg	100 kg
Max. úhel otevření	120°	120°	120°	120°
	5371 ■	5379 ■	5489 ■	5465 ■
Cena za kus	79,68 €	79,68 €	84,95 €	84,95 €

7.2 Porti® pro skleněné dveře







Porti® pro skleněné dveře 50 kg

Typ	Porti® pro skleněné dveře	
Šířka dveřního křídla	709 - 959 mm	709 - 959 mm
Materiál zárubní	kov	Holz
Váha dveřního křídla max.	50 kg	50 kg
Max. úhel otevření	120°	120°
	5318 ■	5487 ■
Cena za kus	94,80 €	104,63 €

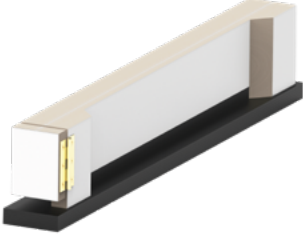
8. Podpora prodeje

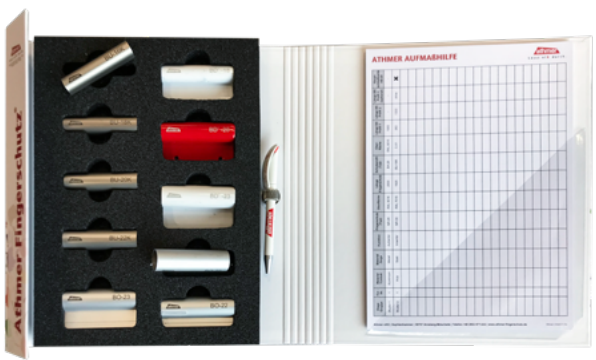
Všechny ceny jsou netto ceny v eurech.

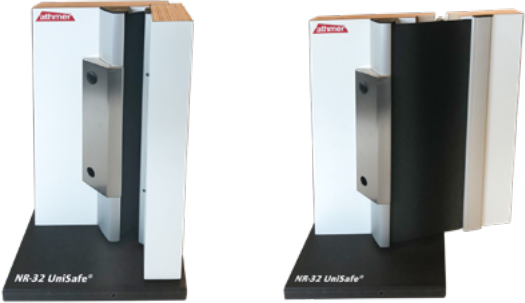
athmer

Typ	athmer Schall App	athmer Musterblock neutral	Roll-Ups
Popis	S aplikací SchallApp od společnosti Athmer si můžete přímo na místě vyzkoušet, s jakou intenzitou pronikají zdroje zvuku (hluk z bytu, hluk z dopravy, hudba) zavřenými dveřmi. Pouze pro iOS.	<ul style="list-style-type: none"> Pro názornost funkce a snadné montáže/demontáže Spodní deska: MDF černá plná Zbytek: březová překližka, HPL deska s bílým povlakem 	<ul style="list-style-type: none"> pro veletrhy a výstavy různé motivy
			
Art.Nr.	-	-	-
Cena	-	na vyžádání	na vyžádání
Typ	Athmer Fingerschutz® vzorník pro vnější stranu		Athmer Fingerschutz® vzorník Automatik
Popis	<ul style="list-style-type: none"> vzorky pro určení správného produktu včetně bloku s předtiskem a kuličkového pera 		<ul style="list-style-type: none"> k demonstraci, jak funguje ochrana prstů vzorky pro určení správného produktu
			
	Vzorky	Blok s předtiskem	-
Art.Nr.	4417-2 ■	4417-1 ■	4419-1 ■
Cena/ks	25,50 €	3,90 €	55,00 €
Typ	Athmer Fingerschutz® Vzorek NR-32 UniSafe® s ochranou proti nárazu		Athmer Fingerschutz® vzorek NR-32 UniSafe®
Popis	<ul style="list-style-type: none"> Představení funkce a snadná montáž / demontáž vč. ochranného prvku proti nárazu jako dodatečné ochrany včetně ochranného profilu na straně pantů Š x v x h 205 mm x 375 mm x 140 mm 		<ul style="list-style-type: none"> Představení funkce a snadná montáž / demontáž včetně ochranného profilu na straně pantů Š x v x h 205 mm x 375 mm x 140 mm
			
Art.Nr.	98-5-901-0350-2109R ■		98-5-901-0350-2109M ■
Cena/ks	79,80 €		69,80 €

ČEPIČE
4092-2

7,72 €/ks



NÁKRČNÍK
4092-3

3,09 €/ks



OHŘÍVAČE RUKOU
4092-1

2,06 €/STK



LIKÉR
4092-4

20,58 €/24 ks.



LETÁK
4092-5

2,57 €/25ks.



STOLNÍ DISPLEJ
4092-6

7,20 €/ks



PLAKÁT A1/A2
4092-7/-8

3,09 € | 2,06 €/ks



INFOKARTA
4092

1,29 €/25ks.



OBÁLKA
4092-9

1,29 €/25ks.



ROLLUP
98-300097

165,00 €/ks



VZOREK

5,15 €/SET

98-U2100950-0290SET



VZOROVÝ BLOK

266,77 €/STK

98-1-884-0275NADI-H



DIGITÁLNÍ ŠABLONY

Jiné formáty na vyžádání



Odkaz na
Video



kaeltefeind.de

athmer oHG

Obchodní zastoupení a distribuce:
HOLWEKA s.r.o.
Vintrovna 424/3b
664 64 Popůvky u Brna

+420 602 711 228
kch@holweka.com

